

# INFORMATIE MEMORANDUM

## Zonnepark Aadijk

**Let op! U belegt buiten AFM-toezicht.  
Geen prospectusplicht voor deze activiteit.**



De in dit Informatie Memorandum omschreven Zon Obligaties zullen worden aangeboden zonder goedgekeurd prospectus als bedoeld in artikel 5:2 van de Wet op het financieel toezicht, met gebruikmaking van de vrijstelling als bedoeld in artikel 53, lid 2 van de Vrijstellingsregeling Wft. Voor verdere informatie wordt verwezen naar het AFM Informatiedocument.

# 1. Belangrijke Informatie

Dit informatie memorandum (het **Informatie Memorandum**) is opgesteld in verband met de aanbidding (de **Aanbidding**) en uitgifte (de **Uitgifte**) door Obton Solenergi Aadijk C.V., een commanditaire vennootschap naar Nederlands recht en hierbij vertegenwoordigd door Aadijk Management B.V. haar Beherend Vennoot (de **Uitgevende Instelling**), van maximaal 36.000 gezeekerde en achtergestelde junior Zon Obligaties met een Nominale waarde van elk EUR 25,00 (elk een **Zon Obligatie** of **ZonneDeel**) in Nederland.

## Leeswijzer

Begrippen in het Informatie Memorandum beginnend met een hoofdletter hebben de betekenis die daaraan is gegeven in **Bijlage 1** - Definities.

Hieronder volgt een samenvatting van de Aanbidding alsmede een aantal voorafgaande mededelingen. In de hierna volgende hoofdstukken van dit Informatie Memorandum zal vervolgens worden ingegaan op:

- de locatie, installatie en exploitatie van het (mede) met de Aanbidding te financieren Zonnestroomsysteem (Hoofdstuk 3).
- een samenvatting van de Aanbidding en toelichting op de ZonneRente en het beoogde rendement (Hoofdstuk 4).
- de bij de Aanbidding en exploitatie van het Zonnestroomsysteem betrokken partijen (Hoofdstuk 5).
- de risico's verbonden aan de Zon Obligaties (Hoofdstuk 6).
- de financiële analyse van de Aanbidding (Hoofdstuk 7).
- de voor deelnemers relevante fiscale informatie (Hoofdstuk 8).
- de wijze waarop geïnteresseerden zich kunnen inschrijven op de Zon Obligatielening (Hoofdstuk 9).

## Samenvatting van de Aanbidding

**Wat als je zelf graag zonne-energie wil opwekken maar geen geschikt dak hebt? Dankzij speciaal hiervoor ontwikkelde Zon Obligaties geeft Obton Solenergi Aadijk C.V. iedereen de mogelijkheid om te**

**profteren van zonne-energie. Het Zonnepark in Almelo biedt ruimte voor maar liefst 52.600 zonnepanelen! Dit project is geïnitieerd door SolarEnergyWorks samen met Obton. SolarEnergyWorks heeft uitgebreide ervaring op het gebied van aanvragen en onderbouwen van vergunningen en SDE+ subsidies. De projectontwikkelaar werkt in de realisatie samen met de professionele gerenommeerde partijen. Obton is een Deense investeringsmaatschappij in duurzame energie. Behalve in Nederland, investeerde Obton al 900 miljoen euro in zonne-energie en 100 miljoen in windenergie in Denemarken, Duitsland en Groot-Brittannië.**

**Investeren is al mogelijk vanaf EUR 25,00. Voor dit bedrag koopt u een ZonneDeel, formeel een Zon Obligatie met een nominale waarde van EUR 25,00. Op deze manier kan iedereen eenvoudig meedoen met de zonne-energierevolutie en kunnen we samen zorgen voor meer zonne-energie in Nederland.**

Obton A/S was verantwoordelijk voor het structureren van het project en aansturen van de installatiewerkzaamheden. Thans is Aadijk Management B.V., als beherend vennoot van de Uitgevende Instelling, verantwoordelijk voor de exploitatie van het Zonnestroomsysteem gelegen op Aadijk 28, 7610 AB, Almelo.

Met de opbrengst van de Uitgifte van 36.000 Zon Obligaties, waarmee in totaal een bedrag van **EUR 900.000** gemoeid is, zal een gedeelte van de bestaande financiering voor de 52.600 Zonnepanelen worden geherfinancierd.

De Uitgevende Instelling heeft de aanschaf en bouw van het Zonnestroomsysteem voor 26,6% gefinancierd middels storting van eigen vermogen en het beschikbaar stellen van een Aandeelhouderslening door de commanditaire vennoot (P/S Obton Solenergi Fuller). Het restant, 73,4% is gefinancierd door Senior Vreemd Vermogen verstrekt door de Senior Vreemd Vermogen Projectfinancier. Met de opbrengst van de Zon-Obligaties zal een gedeelte (4,5%) van het door de commanditaire vennoot verstrekte

Aandeelhouderslening worden terugbetaald. Indien de Uitgifte slaagt dan is de verhouding van de financiering van het Zonnestroomsysteem als volgt: EUR 4.431.079 eigen vermogen + aandeelhouderslening, EUR 900.000 Zon Obligaties en EUR 14.700.000 Senior Vreemd Vermogen Projectfinanciering door Senior Vreemd Vermogen Projectfinancier (totaal EUR 20.031.079).

Een Zon Obligatie is een vorderingsrecht op naam van de houder van de Zon Obligatie jegens de Uitgevende Instelling. De rechten en verplichtingen die zijn verbonden aan de Zon Obligatie zijn opgenomen in de Obligatievoorwaarden die als **Bijlage 7** zijn toegevoegd aan dit Informatie Memorandum (de **Obligatievoorwaarden**).

De inschrijving op de Obligatielening staat **open van 19 juni 2020, 12:00** tot en met **26 augustus 2020, 23:59** uur, met dien verstande dat de Uitgevende Instelling kan besluiten om de inschrijvingsperiode eerder te beëindigen, bijvoorbeeld als de inschrijving voor de sluitingsdatum al succesvol is, of om deze te verlengen. Iedere Nederlandse ingezetene kan zich inschrijven. Toewijzing van de Zon Obligaties geschiedt ter discretie van de Uitgevende Instelling waarbij zal voorrang worden gegeven aan inwoners van de gemeente Almelo en in aanvulling daarop zal de volgorde van de datum van inschrijving worden toegepast.

De looptijd van een Zon Obligatie vangt aan op de datum van uitgifte van de Zon Obligatie (verwacht 1 september 2020) en eindigt, behoudens in het geval van vervroegde aflossing ter discretie van de Uitgevende Instelling, op 1 september 2035 (looptijd van 15 jaar).

De inkomsten van de 52.600 zonnepanelen zullen worden aangewend ter dekking van de jaarlijkse exploitatiekosten en ten behoeve van de financieringskosten; zijnde rente en aflossing (en overige kosten en vergoedingen) op de Senior Vreemd Vermogen Projectfinanciering, de achtergestelde Zon Obligatielening en de achter-achtergestelde Aandeelhouderslening.

De jaarlijkse variabele rentecoupon (de **ZonneRente**) die elk van de Zon Obligaties draagt over hun uitstaande hoofdsom per Renteperiode, met ingang

van de Uitgiftedatum tot aan de Expiratiedatum, is afhankelijk van, en gelijk aan  $1/1.630.600^{ste}$  van de totale opgewekte zonnestroom tijdens de Renteperiode maal de voor de Renteperiode geldende Stroomprijs. Betaling van de ZonneRente vindt plaats jaarlijks op 21 september van ieder jaar. De aflossing van de Zon Obligaties per ZonneRente periode ter grootte van  $1/15^e$  van de totale Zon Obligatielening, zal na afloop van iedere Renteperiode worden uitbetaald uiterlijk 3 weken na verloop van de Renteperiode, jaarlijks op 21 september, of zoveel eerder als de Uitgevende Instelling overgaat tot vervroegde aflossing met inachtneming van artikel 6.2. en 6.3 van de Obligatievoorwaarden. De laatste aflossing zal plaatsvinden uiterlijk 3 weken na 1 september 2035 (de **Expiratiedatum**).

#### **Mededelingen vooraf**

**Geïnteresseerden wordt nadrukkelijk geadviseerd dit Informatie Memorandum en het AFM Informatiedocument zorgvuldig te lezen, kennis te nemen van de volledige inhoud ervan en, waar nodig, onafhankelijk advies in te winnen teneinde zich een afgewogen oordeel te vormen omtrent de risico's verbonden aan de aankoop van één of meer Zon Obligaties. Een beschrijving van de risico's is opgenomen in Hoofdstuk 6 van dit Informatie Memorandum.**

Aangezien het vermogen dat wordt aangetrokken door de uitgifte van de Zon Obligaties, mede gelet op de juridische en economische eigenschappen van dat vermogen en de rechten en de verplichtingen van de Zon Obligatiehouders, als vreemd vermogen kwalificeert en de obligaties niet als deelnemingsrechten in de zin van artikel 1:1 Wft kwalificeren, leidt de beoogde structuur niet tot een vergunningsplicht uit hoofde van artikel 2:65 Wft. Artikel 53 lid 2 van de vrijstellingsregeling Wft bepaalt dat het aanbieden van effecten aan het publiek zonder een algemeen verkrijgbaar en door de Autoriteit Financiële Markten (AFM) goedgekeurd Prospectus toegestaan is, voor zover het effecten betreft die deel uitmaken van een aanbieding waarbij de totale waarde van de aanbieding, berekend over twaalf maanden, minder dan EUR 5 miljoen bedraagt. Deze Aanbieding is derhalve vrijgesteld van deze prospectusplicht. De Uitgevende Instelling is terzake de Aanbieding niet vergunningsplichtig ingevolge de Wet op het financieel

toezicht (**Wft**) en staat niet onder toezicht van de AFM. De Uitgevende instelling is wel verplicht de aanbieder te melden bij de AFM (wat zij ook heeft gedaan). Ook is ze verplicht tot het opstellen van het AFM Informatiedocument, welke beschikbaar is op de website [www.zonnepanelendelen.nl/project/aadijk](http://www.zonnepanelendelen.nl/project/aadijk).

### **Verantwoordelijkheidsverklaring van de Uitgevende Instelling**

Uitsluitend de Uitgevende Instelling is verantwoordelijk voor de juistheid en volledigheid van de gegevens die zijn opgenomen in dit Informatie Memorandum welke is uitgegeven onder de uitsluitende verantwoordelijkheid van de Uitgevende Instelling. De Uitgevende Instelling verklaart dat, na het treffen van alle redelijke maatregelen om zulks te verklaren en voor zover haar bekend, de gegevens die in dit Informatie Memorandum zijn opgenomen overeenstemmen met de werkelijkheid en dat er geen gegevens zijn weggelaten waarvan vermelding de strekking van dit Informatie Memorandum zou wijzigen.

Dit Informatie Memorandum bevat subjectieve verwachtingen, prognoses, veronderstellingen en aannames die in geen geval mogen worden uitgelegd als een toezegging dan wel een garantie, waarop door een potentiële Zon Obligatiehouder mag worden vertrouwd. Bepaalde informatie die hierin is opgenomen, is gebaseerd op of afgeleid uit informatie verschaft door derden. Alhoewel de Uitgevende Instelling deze bronnen betrouwbaar acht, heeft zij zulke informatie niet geverifieerd en om deze reden wordt geen enkele verklaring, garantie of toezegging afgegeven, expliciet of impliciet, en geen aansprakelijkheid of verantwoordelijkheid aanvaard door de Uitgevende Instelling met betrekking tot de juistheid of volledigheid van zulke informatie.

Niemand anders dan de Uitgevende Instelling, of ZonnepanelenDelen B.V. is gerechtigd enige informatie te verstrekken of enige verklaring af te leggen met betrekking tot de Uitgevende Instelling of de bij dit Informatie Memorandum geboden mogelijkheid van verwerving van Zon Obligaties, voor zover die informatie niet ook in dit Informatie Memorandum vermeld staat. Indien zodanige informatie is verschaft of zodanige verklaringen zijn afgelegd, dient op dergelijke informatie of zodanige verklaringen niet te worden vertrouwd als zijnde

verstrekkt of afgelegd door of namens de Uitgevende Instelling.

De Uitgevende Instelling behoudt zich het recht voor om de voorwaarden van de Aanbieder aan te passen. In aanvulling hierop kan de informatie in dit Informatie Memorandum worden geactualiseerd, aangevuld en aangepast. Door het verstrekken van dit Informatie Memorandum nemen noch de Uitgevende Instelling, noch haar respectievelijke bestuurders, functionarissen, werknemers, agenten en/of adviseurs de verplichting op zich (maar behouden zich wel het recht daartoe voor) om een ontvanger te voorzien van toegang tot enige bijkomende informatie of om enige onnauwkeurigheid en/of onjuistheden in zulke informatie te corrigeren. Echter, als er sprake is van een materiële aanpassing zal een aangepaste versie van dit Informatie Memorandum of een aanvullend document worden verspreid aan de ontvangers van dit Informatie Memorandum (behalve aan degenen wier inschrijving op Zon Obligaties is afgewezen), al naar gelang de omstandigheden. De overhandiging van dit Informatie Memorandum is onder geen enkele omstandigheid een verklaring of impliceert dat de informatie hierin juist is op een datum gelegen na de datum van dit Informatie Memorandum.

De inhoud van dit Informatie Memorandum mag niet zonder de uitdrukkelijke schriftelijke goedkeuring van de Uitgevende Instelling en ZonnepanelenDelen worden gereproduceerd, verspreid, gepubliceerd, gekopieerd of openbaar gemaakt aan derden. Dit Informatie Memorandum blijft te allen tijde eigendom van de Uitgevende Instelling.

Dit Informatie Memorandum dient in samenhang met de Bijlagen te worden gelezen. In geval van discrepantie tussen de tekst van dit Informatie Memorandum en de Bijlagen van dit Informatie Memorandum zullen de Bijlagen prevaleren.

Het aanbod tot verkrijging van de Zon Obligaties wordt uitsluitend beheerst door het Nederlands recht. Dit Informatie Memorandum verschijnt alleen in de Nederlandse taal. Alle bedragen zijn in euro. Door ontvangst van dit Informatie Memorandum gaat de ontvanger onvoorwaardelijk akkoord met vrijwaringen als opgenomen in dit Informatie Memorandum en stemt de ontvanger er tevens mee in de informatie gegeven in dit Informatie Memorandum strikt

vertrouwelijk te houden. Een belegger die als eiser een vordering bij een rechterlijke instantie aanhangig maakt met betrekking tot de informatie in het Informatie Memorandum dient, indien van toepassing volgens het toepasselijke recht van een lidstaat van de

Europese Unie, de kosten voor vertaling van dit Informatie Memorandum te dragen voordat de rechtsvordering wordt ingesteld. Dit Informatie Memorandum is vastgesteld op **16 juni 2020**.

## 2. Inhoudsopgave

<b>1. BELANGRIJKE INFORMATIE</b> .....	<b>1</b>
LEESWIJZER .....	1
SAMENVATTING VAN DE AANBIEDING.....	1
MEDEDELINGEN VOORAF .....	2
<b>2. INHOUDSOPGAVE</b> .....	<b>5</b>
<b>3. ZONNEPARK AADIJK</b> .....	<b>6</b>
KERNINFORMATIE .....	6
INSTALLATIE.....	6
EXPLOITATIE .....	7
INVESTERING .....	7
<b>4. SAMENVATTING VAN DE AANBIEDING</b> .....	<b>8</b>
DE AANBIEDING .....	8
ZONNERENTE & RENDEMENT .....	9
PROGNOSE ZONNERENTE.....	9
VOORDEEL VOOR KLANTEN VAN VATTENFALL.....	10
PROGNOSE ZONNERENTE VATTENFALL KLANTEN .....	10
<b>5. UITGEVENDE INSTELLING &amp; BETROKKEN PARTIJEN</b> .....	<b>12</b>
UITGEVENDE INSTELLING .....	12
OVERIGE AAN EXPLOITATIE GERELATEERDE PARTIJEN .....	14
<b>6. RISICO'S</b> .....	<b>16</b>
RISICO'S TIJDENS EXPLOITATIE .....	16
RISICO'S VERBONDEN AAN DE ZON OBLIGATIELENING.....	17
OVERIGE RISICO'S .....	18
<b>7. FINANCIËLE ANALYSE</b> .....	<b>19</b>
ALGEMEEN .....	19
TIMING.....	19
INKOMSTEN.....	19
UITGAVEN.....	20
WINSTUITKERINGSBELEID EN LIQUIDITEITSRISICO .....	21
RENDEMENTSBEREKENING ZON OBLIGATIE.....	21
<b>8. FISCALE INFORMATIE</b> .....	<b>22</b>
PARTICULIERE DEELNEMER .....	22
ZAKELIJKE DEELNEMER .....	22
<b>9. DEELNAME ZON OBLIGATIES</b> .....	<b>23</b>
DEELNAME .....	23
INSCHRIJVING .....	23
BETALING.....	23
<b>BIJLAGE 1 - DEFINITIES</b> .....	<b>24</b>
<b>BIJLAGE 2 - OVERZICHT VAN BELANGRIJKE DATA</b> .....	<b>26</b>
<b>BIJLAGE 3 - TECHNISCHE SPECIFICATIES PV-INSTALLATIE</b> .....	<b>27</b>
<b>BIJLAGE 4 - KASSTROOMOVERZICHT ZONNEPARK AADIJK</b> .....	<b>31</b>
<b>BIJLAGE 5 - STATUTEN STICHTING ZONNEDELERS</b> .....	<b>32</b>
<b>BIJLAGE 6 - STATUTEN OBTON SOLENERGI ALMELO C.V.</b> .....	<b>36</b>
<b>BIJLAGE 7 - OBLIGATIEVOORWAARDEN</b> .....	<b>47</b>
<b>BIJLAGE 8 - MODEL ACHTERSTELLINGSAKTE</b> .....	<b>58</b>
<b>BIJLAGE 9 - MODEL OVERDRACHTSAKTE</b> .....	<b>69</b>
<b>BIJLAGE 10 - ADRESSEN</b> .....	<b>74</b>

### 3. Zonnepark Aadijk

#### Kerninformatie

De specificaties van het Zonnestroomstelsel van Obton Solenergi Aadijk C.V. zijn als volgt:

<b>Locatie:</b>	Aadijk 28, 7610 AB, Almelo.
<b>Zonnepanelen:</b>	52.600 x Jinko CheetaH PERC HC 60M. Totaal 17.095 kWp.
<b>Garantie zonnepanelen:</b>	10 jaar productgarantie en 25 jaar prestatiegarantie >= 80%.
<b>Omvormers:</b>	217 x Huawei SUN200 60KTL-MO SUN200 36KTL
<b>Garantie omvormers:</b>	10 jaar productgarantie
<b>Montagesysteem:</b>	Mounting Systems GmbH
<b>Nominale initiële Jaaropbrengst (P75):</b>	15.932.540 kWh

Het Zonnestroomstelsel is rechtstreeks aangesloten op het net. De hoeveelheid opgewekte zonnestroom zal worden bijgehouden door 2 dataloggers van de firma CEDEL welke zullen worden aangesloten op 2 gecertificeerde hoofdmeters.

#### Installatie

Op het moment van Uitgifte is het Zonnestroomstelsel al gebouwd en operationeel. De Productie van de eerste zonnestroom heeft plaatsgevonden op 19-11-2019.

Hieronder is een impressie te zien van het ontwerp van het Zonnestroomstelsel gelegen aan Aadijk 28:

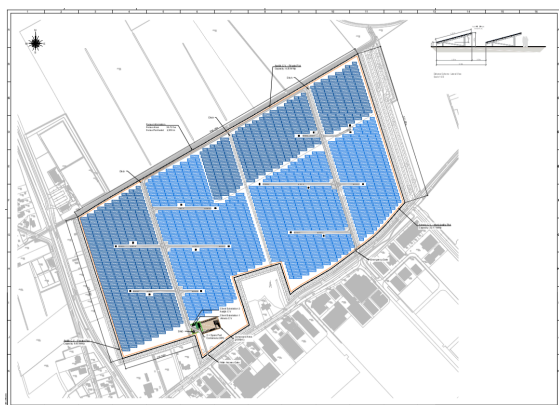

Zonnepark Aadijk (zie het donkerblauwe deel hierboven) is gezamenlijk gerealiseerd met Zonnepark Almelo en deelt enkele faciliteiten met dit andere project zoals bijvoorbeeld hekwerk en de netaansluiting. Zonnepark Aadijk beschikt wel over een eigen onderverdeling en eigen bruto-productiemeters.

De Zonnepanelen zijn bevestigd op de ondergrond door middel van een montagesysteem van het merk Mounting Systems GmbH. De Zonnepanelen zijn bevestigd met een oriëntatie van -0° zuid onder een hellingshoek van 15°. In totaal zijn er 52.600 panelen in 2498 aangesloten op 217 omvormers. Elke omvormer is verbonden op een totaal van 8 transformatoren. Samen zorgen de 217 omvormers ervoor dat de gelijkstroom op laagspanningsniveau die geproduceerd wordt door de zonnepanelen wordt omgevoerd in netconforme wisselstroom, die door de transformatoren op middenspanningsniveau wordt gebracht. De transformatoren worden via twee onderverdelingen aangesloten op de netaansluitingen van Zonnepark Almelo-Aadijk.

Er is gekozen voor zonnepanelen van het merk Jinko om twee redenen:

1. Omdat er voldaan wordt aan alle door ZonnepanelenDelen gestelde kwaliteitseisen zoals een lineaire prestatiegarantie, enkel positieve power tolerantie, IEC 61215 & 61730 certificering en anti-PID;
2. Omdat deze fabrikant door Bloomberg New Energy Finance o.a. in Q3, 2019 is geclassificeerd als een TIER 1 leverancier. Van deze classificering kan afgeleid worden dat het product 'bankable' is omdat ten minste 6 non-development banken in de voorgaande 24 maanden hier non-recourse projectfinanciering voor hebben verstrekt van ten minste 1,5 MWP.

Er is gekozen voor omvormers van het merk Huawei omdat deze onder andere voldoen aan de IEC 62109-1 norm.

#### Productieverwachting

Om een goede inschatting te maken van de verwachte zonnestroomproductie is er een Yield Assessment rapport opgesteld door twee onafhankelijke experts, te weten: Meteocontrol GmbH en 3E. Dit Informatie Memorandum gebruikt de gemiddeldes van beide prognoses.

Als inputdata is voor het adres van Zonnepark Almelo-Aadijk gerekend met een oriëntatie van -0° zuid onder

een hellingshoek van 15°. Gezien de mate van detail van deze Yield Assessment is 100% van de verwachte P75 output overgenomen t.b.v. de financiële prognose voor de Zon Obligatielening. Dit resulteert in een verwachting van **932 kWh/kWp** en daarmee **15.932.540 kWh** in het eerste volledige productiejaar.

### **Exploitatie**

De inkomsten van de Uitgevende Instelling, Obton Solenergi Aadijk C.V., bestaan voor dit Zonnestroomsysteem enerzijds uit een terugleververgoeding met een variabel tarief voor de zonnestroom van Zonnepark Almelo-Aadijk. Hiertoe is een PPA (power Purchase Agreement) voor een periode van 15 jaar afgesloten met Vattenfall Energy Trading Netherlands N.V. Deze variabele vergoeding wordt aangevuld met een SDE+ subsidie die reeds is toegewezen aan de Uitgevende Instelling. De grond waarop het Zonnestroomsysteem is gebouwd heeft een oppervlakte van circa 17,782 ha. De grond is volledig in eigendom van de Uitgevende Instelling.

De jaarlijkse direct aan het Zonnestroomsysteem gelieerde exploitatiekosten bestaan uit onder andere onderhouds- en verzekeringskosten, beheerskosten

plus de administratiekosten van de Zon Obligaties. Voor meer informatie over de exploitatie inkomsten en kosten, zie Hoofdstuk 7: Financiële analyse.

### **Investing**

De totale investeringsbegroting exclusief btw bedraagt EUR 20.031.079.-, onder te verdelen als volgt:

- 69,7%: Kosten voor de zonnepanelen, omvormers, draagconstructie, kabels & toebehoren inclusief aansluiting op het net, trafo's en projectrechten. Turn-key (op)geleverd. 25% Voorbereidingskosten voor onder andere het constructieonderzoek, aankoop van de grond, opstellen van contracten en ontwikkelen van het project.
- 3,8% Netaansluiting
- 1,5%: Overige kosten zoals transactiekosten, juridische kosten en Werkkapitaal teneinde te voldoen aan de reserveringen en te zorgen voor voldoende liquiditeit met name voor de eerste rentebetalingen van de Senior Vreemd Vermogen Projectfinanciering.



## 4. Samenvatting van de Aanbieding

### De Aanbieding

De voornaamste kenmerken van de aangeboden Zon Obligatielening zijn als volgt:

- De omvang van de financiering door middel van Zon Obligaties voor Zonnepark Aadijk bedraagt **EUR 900.000** (36.000 Zon Obligaties).
- De nominale waarde en uitgifteprijs per Zon Obligatie (een **ZonneDeel**) bedraagt EUR 25,00 (vijfentwintig euro).
- Ter zake van de Aanbieding worden **géén** emissiekosten berekend.
- De in dit Informatie Memorandum besproken Zon Obligatielening vangt aan op de datum van uitgifte van de Zon Obligaties (verwacht 1 september 2020) en eindigt, behoudens in het geval van vervroegde aflossing ter discretie van de Uitgevende Instelling, conform artikel 6 van de Obligatievoorwaarden, op 1 september 2035 (een **looptijd van 15 jaar**).
- De **Renteperiode** bedraagt 12 maanden en vangt aan op 1 september 2020 t/m 31 augustus van elk opvolgend jaar en is betaalbaar op 21 september<sup>1</sup> na afloop van een Renteperiode (dit in verband met de berekening van de energieproductie, goedkeuring van de Senior Vreemd Vermogen Projectfinancier en verwerking van de betaling).
- De variabele rentecoupon (de **ZonneRente**) per ZonneDeel gedurende de Renteperiode wordt vastgesteld op basis van een variabele Stroomprijs maal **1/1.630.600<sup>ste</sup>** van de totale hoeveelheid geproduceerde zonnestroom tijdens de Renteperiode. De factor **1/1.630.600** is gebaseerd op een totaal van 52.600 zonnepanelen en 31 delen per Zonnepaneel. Hierbij wordt de energieproductie jaarlijks vastgesteld op basis van de productiedata zoals geregistreerd door de speciaal voor dit project geconfigureerde CEDEL datalogger welke is gekoppeld aan een gecertificeerde productiemeter. Deze energieproductie zal online beschikbaar worden gemaakt door de Uitgevende Instelling. De Stroomprijs per Renteperiode is variabel.
- De variabele rentecoupon (de ZonneRente) kan in enige Renteperiode nooit meer bedragen dan EUR 0,66 per ZonneDeel (de CAP) en nooit minder bedragen dan EUR 0,35 per ZonneDeel (de FLOOR). Dit komt neer op een rendement (IRR) van 4,5% CAP en 2,5% Floor.
- De Zon Obligaties vormen directe en onvoorwaardelijke verplichtingen van de Uitgevende Instelling jegens een Zon Obligatiehouder die onderling gelijk in rang zijn zonder enig verschil in preferentie.
- De Zon Obligaties zijn **achtergesteld** ten opzichte van de Senior Vreemd Vermogen Projectfinanciering. Dit betekent concreet dat de verplichtingen aan Zon Obligatiehouders zijn achtergesteld aan de betaling(verplichting(en)) (namelijk rente, aflossing, kosten, provisies en alle overige verschuldigde bedragen) aan de Senior Vreemd Vermogen Projectfinancier. Indien de Uitgevende Instelling door o.a. tegenvallende inkomsten niet kan voldoen aan de betalingen en/of voorwaarden die samenhangen met de Senior Vreemd Vermogen Project Financiering, dan zal de Uitgevende Instelling haar betalingen aan Zon Obligatiehouders moeten opschorten. Voor een gedetailleerde beschrijving van de achterstelling, inclusief een overzicht van de toegestane betalingen conform de kaswaterafval, verwijzen we naar Hoofdstuk 5.
- De Zon Obligaties zijn ook **achtergesteld** aan de natuurlijke preferente crediteuren van de Uitgevende Instelling zoals bijvoorbeeld de belastingdienst.
- In geval van faillissement van de Uitgevende Instelling kunnen de Zon Obligatiehouders pas worden terugbetaald indien er nog gelden resteren nadat de schuld aan de Senior Vreemd Vermogen Projectfinancier en de andere (wettelijk) preferente crediteuren is voldaan.
- Indien betalingen aan Zon Obligatiehouders om bovengenoemde redenen worden opgeschort, zullen de opgeschorte bedragen worden bijgeschreven op het op enig moment openstaande bedrag van de Hoofdsom en zal de Uitgevende Instelling alsnog trachten op een later moment, aan haar verplichtingen aan Zon Obligatiehouders te voldoen.

<sup>1</sup> Indien in enig jaar 21 september niet een dag is waarop banken in Nederland open zijn, geldt i.p.v. 21 september de eerstvolgende dag waarop banken open plegen te zijn.

- Het recht van de Zon Obligatiehouder op betaling van de rente en/of restant van de Hoofdsom van de Zon Obligaties verjaart vijf (5) jaar na het verschuldigd worden daarvan.
- Behoudens de mogelijkheid tot vervroegde aflossing ter discretie van de Uitgevende Instelling in uitzonderlijke omstandigheden (zoals gespecificeerd in artikel 6 van de Obligatievoorwaarden) vindt terugbetaling van de Hoofdsom van de Zon Obligaties plaats volgens een lineair aflossingsschema;
- De **aflossing** van de Zon Obligaties geschiedt jaarlijks volgens een lineair aflossingsschema waarbij de eerste aflossing plaatsvindt op 21 september 2021 en de laatste aflossing uiterlijk drie weken na 1 september 2035.
- Ter zekerheid voor de nakoming van de betalingsverplichtingen onder de Zon Obligatielening wordt een hypotheekrecht in 2<sup>e</sup> rang op de grond welke in gebruik is door het Zonnestroomsysteem kadastraal bekend gemeente Ambt-Alemo, sectie R, nummers 714 en 716, sectie S nummers 143, 146 en 157.
- De Zon Obligaties zijn beperkt overdraagbaar.
- De Zon Obligaties worden beheerst door Nederlands recht en zijn onderworpen aan de voorwaarden zoals opgenomen in **Bijlage 7** - Obligatievoorwaarden.

### ZonneRente & Rendement

Vergelijkbaar met een zonnepaneel op uw eigen dak wordt het rendement van uw ZonneDeel (deels) bepaald door de hoeveelheid opgewekte zonnestroom. De jaarlijkse ZonneRente per ZonneDeel wordt als volgt vastgesteld:

### Jaarlijkse ZonneRente per ZonneDeel = Productie in bijbehorende Renteperiode per ZonneDeel x Stroomprijs tijdens deze Renteperiode:

- **Productie:** per Zonnepaneel wordt ieder jaar op basis van de productiegegevens vastgesteld hoeveel zonnestroom deze heeft opgewekt. Deze Productie per zonnepaneel is het rekenkundig gemiddelde van de totale productie in het jaar van de Renteperiode. De productie per zonnepaneel bestaat derhalve uit 1/52.600<sup>e</sup> deel van de totale jaarlijkse productie. De productie per ZonneDeel bedraagt 1/31<sup>e</sup> van de productie per zonnepaneel, dat is daarmee dus **1/1.630.600<sup>ste</sup>** van de totale opgewekte zonnestroom per Renteperiode.
- **Stroomprijs:** Dit is een jaarlijks **variabel** tarief wat de som is van (a) een vaste opslag van EUR 3,2/MWh en (b) het variabele Markttarief. Dit

Markttarief zal aan het begin van iedere Renteperiode worden vastgesteld aan de hand van de ICE Endex, op basis van de Endex 12-0-12 (base, end of day) formule voor de bij deze Renteperiode behorende periode. Deze prijs zal jaarlijks beschikbaar worden gemaakt door de Uitgevende Instelling.

- **Cap en Floor:** In verband met grotendeels vaste exploitatie inkomsten kan de ZonneRente in enige Renteperiode nooit meer bedragen dan EUR 0,66 per Zonnedeel (de CAP) wat neerkomt op een rendement (o.b.v. IRR) van 4,5%. Eerlijkheidshalve is er ook een Floor van toepassing. De ZonneRente kan in enige Renteperiode nooit minder bedragen dan EUR 0,35 per ZonneDeel (de FLOOR) wat neerkomt op een rendement (o.b.v. IRR) van 2,5%. Indien op enig moment de CAP of de FLOOR waarde van toepassing is, dan zal de hieruit voortvloeiende ZonneRente worden vastgesteld door de Productie voor de Renteperiode zodanig bij te stellen dat, gegeven de voor de Renteperiode van toepassing zijnde Stroomprijs, het CAP of FLOOR bedrag tot stand komt.

### Prognose ZonneRente

Hieronder volgt een prognose van de verwachte opbrengst van een ZonneDeel over de gehele looptijd. De berekening van de verwachte opbrengst per ZonneDeel is gebaseerd op de volgende aannames:

- **Looptijd:** de looptijd van een Zon Obligatie is 15 jaar vanaf de datum van uitgifte van de Zon Obligatie, verwacht op 1 september 2020 en derhalve tot 1 september 2035.
- **Productie:** op basis van de te verwachten jaarlijkse instraling (P75) en de te verwachten verliezen in de kabels en de omvormers is de verwachte productie 932 kWh/kWp. Dit is omgerekend 302,14 kWh per zonnepaneel in het eerste volledige productiejaar. Vervolgens corrigeren we deze productie met een jaarlijkse degradatie factor van het zonnepaneel van 0,25% per jaar om tot een gemiddelde productie van 296,84 kWh per zonnepaneel, per jaar, over een periode van 15 jaar te komen. De Productie per Zonnedeel is 1/31<sup>e</sup> hiervan, zijnde 9,58 kWh.
- **Stroomprijs:** Dit is een jaarlijks **variabel** tarief wat de som is van (a) een vaste opslag van EUR 3,2/MWh en (b) het variabele Markttarief. Omdat we op dit moment het van toepassing zijnde Markttarief nog niet kunnen bepalen (dit kan pas op de Uitgiftedatum) gebruiken we bij deze berekening een andere referentiedatum, namelijk 27 februari 2020. De Stroomprijs inclusief de vaste

opslag wordt daarmee verondersteld 5,29 cent per kWh te zijn (om precies te zijn EUR 52,9/MWh).

De netto-opbrengst van één (1) Zon Obligatie, met een opbrengst overeenkomstig aan 1/31<sup>e</sup> zonnepaneel, is op basis hiervan:

Nominale waarde	- EUR 25,00
ZonneRente: 15 jaar	+ EUR 7,60
Terugbetaling Inleg	+ EUR 25,00
<b>Totaal</b>	<b>+ EUR 7,60 (IRR 3,5%)</b>

Afhankelijk van de aannames over de ontwikkeling van de productie (832 kWh/kWp <> 1.032 kWh/kWp) kan het rendement op basis van bovenstaande aannames als volgt variëren:

	Productie zonnestroom					
	832	882	932	982	1.032	
Ontwikkelingen stroomprijs	-3,0%	2,8%	2,9%	3,0%	3,1%	3,3%
	-2,5%	2,8%	2,9%	3,1%	3,2%	3,4%
	-2,0%	2,8%	3,0%	3,2%	3,3%	3,5%
	-1,5%	2,9%	3,1%	3,2%	3,4%	3,6%
	0,0%	3,2%	3,3%	<b>3,5%</b>	3,7%	3,9%
	1,5%	3,5%	3,6%	3,8%	4,0%	4,2%
	2,0%	3,6%	3,7%	3,9%	4,1%	4,3%
	2,5%	3,7%	3,9%	4,0%	4,2%	4,3%
	3,0%	3,8%	3,9%	4,1%	4,2%	4,3%

TABEL 1: RENDEMENTSV ERWACHTINGEN VIA ZONNEPANELENDELEN.NL

De effectieve ZonneRente over de volledige looptijd wordt berekend aan de hand van de 'Internal Rate of Return' ("IRR"). De IRR is het te verwachten rendement op een investering, waarbij rekening wordt gehouden met de hoogte en het tijdstip van de kasstromen voor opbrengsten en uitgaven (verdiscontering) ten aanzien van de investering. Hierbij wordt ervan uitgegaan dat over de uit te keren som een vergelijkbaar rendement behaald kan worden gedurende de looptijd van de investering. **Het effectieve rendement (de IRR) in het uitgangsscenario bedraagt 3,5%.**

De jaarlijkse ZonneRente kan ook worden uitgedrukt als een percentage t.o.v. de uitstaande Hoofdsom gedurende het jaar waarover de ZonneRente is ontvangen. Omdat jaarlijks 1/15<sup>e</sup> van de Hoofdsom wordt afgelost, en gedurende de looptijd rekening wordt gehouden met degradatie van de zonnepanelen, verandert het ZonneRente percentage gedurende de looptijd als volgt:

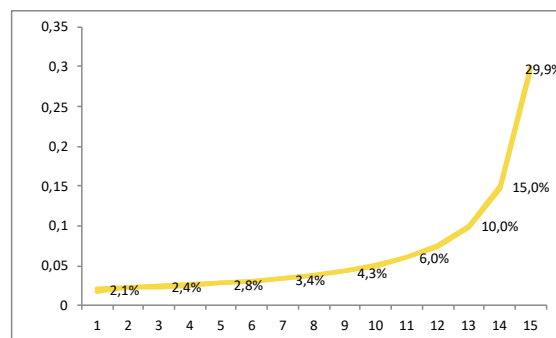

### Voordeel voor klanten van Vattenfall

Vattenfall heeft als doel fossielvrij leven binnen één generatie mogelijk te maken. Daarom worden klanten die dit doel steunen beloofd.

Zon Obligatiehouders die tijdens (een deel van) een Renteperiode een Leveringsovereenkomst hebben met Vattenfall ontvangen daarom van de Uitgevende Instelling een extra opslag van 2 cent (geen BTW van toepassing) bovenop de door de Uitgevende Instelling gehanteerde Stroomprijs per Renteperiode tot een Productie van maximaal 3.500 kWh<sup>2</sup> per Renteperiode (naar verwachting 365 Zonnedelen) per Zonnedeler. De "Klantopslag". Het rendement is daarmee extra aantrekkelijk als je klant bent van Vattenfall.

Tussen de Uitgevende Instelling en Vattenfall is overeengekomen dat de Klantopslag in principe voor 15 jaar geldt. Vattenfall heeft de mogelijkheid om op twee momenten, 5 en 10 jaar na de Uitgifte, te besluiten om deze overeenkomst met de Uitgevende Instelling stop te zetten en de samenwerking te beëindigen. Mochten Vattenfall de samenwerking beëindigen dan spannen ZonnepanelenDelen en de Uitgevende Instelling zich in om een nieuwe energieleverancier te vinden die een opslag zal verstrekken.

### Prognose ZonneRente Vattenfall klanten

Hieronder volgt een prognose van de verwachte opbrengst van een ZonneDeel voor Zon Obligatiehouders die tevens een Leveringsovereenkomst hebben met **Vattenfall** gedurende (een deel van) een Renteperiode. Hierbij zijn dezelfde aannames gedaan als bij de eerder genoemde prognose, met als toevoeging de Klantopslag voor een periode van 15 jaar.

<sup>2</sup> Indien met de Zonnedelen meer dan 3.500 kWh is opgewekt, dan is over het volume boven de 3.500 het normale ZonneRente tarief van toepassing.

De netto-opbrengst van één (1) Zon Obligatie, met een opbrengst overeenkomstig aan 1/31<sup>e</sup> zonnepaneel, is op basis hiervan:

Nominale waarde	- EUR 25,00
Voordeel: 15 jaar	+ EUR 10,47
Terugbetaling Inleg	+ EUR 25,00
<b>Totaal</b>	<b>+ EUR 35,47 (IRR 4,7%)</b>

Afhankelijk van de aannames over de ontwikkeling van de productiefactor (832 kWh/kWp <> 1.032 kWh/kWp) kan het rendement op basis van bovenstaande aannames als volgt variëren:

Ontwikkelingen stroomprijs	Productie zonnestroom				
	832	882	932	982	1.032
-3,0%	3,9%	4,1%	4,3%	4,5%	4,7%
-2,5%	3,9%	4,1%	4,3%	4,5%	4,8%
-2,0%	4,0%	4,2%	4,4%	4,6%	4,8%
-1,5%	4,0%	4,3%	4,5%	4,7%	4,9%
0,0%	4,3%	4,5%	<b>4,7%</b>	5,0%	5,2%
1,5%	4,5%	4,8%	5,0%	5,3%	5,5%
2,0%	4,6%	4,9%	5,1%	5,4%	5,6%
2,5%	4,7%	5,0%	5,2%	5,4%	5,6%
3,0%	4,8%	5,1%	5,3%	5,5%	5,6%

TABEL 2: RENDEMENTSVERWACHTINGEN VOOR KLANTEN VAN VATTENFALL

De effectieve ZonneRente over de volledige looptijd wordt berekend aan de hand van de IRR. Op deze manier wordt het rentepercentage vastgesteld dat overeenkomstig is met een lening die gelijke kasstromen heeft. **Het effectieve rendement (de IRR) in het uitgangsscenario bedraagt 4,7%.**

Ook voor klanten van Vattenfall kan de jaarlijkse Zonnerente inclusief opslag worden uitgedrukt als een percentage t.o.v. de uitstaande Hoofdsom gedurende het jaar waarover de ZonneRente is ontvangen als volgt:

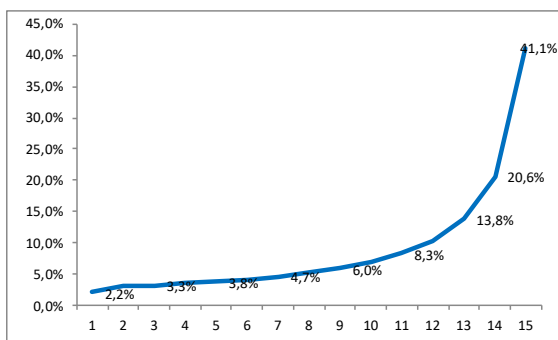

Hoewel het rendement op de investering voor een klant van Vattenfall hoger is, is de Uitgevende Instelling niet bekend met de tarieven voor levering en overige voorwaarden van Vattenfall. Het is aan de Zon Obligatiehouder zelf om te beoordelen of een Leveringsovereenkomst van Vattenfall in zijn specifieke geval gunstig is.

Een uitgebreide berekening van de verwachte opbrengst van een ZonneDeel over de gehele looptijd is terug te vinden in het kasstroomoverzicht in **Bijlage 4**.

#### Samenvatting van de betrokken Partijen

Obton Solenergi Aadijk C.V. heeft een zonne-energieinstallatie gekocht van Bejulo GmbH en levert de zonnestroom aan Vattenfall Energy Trading Netherlands N.V. op basis van een PPA voor een periode van 15 jaar. Tevens heeft Obton Solenergi Aadijk C.V. de grond zelf in eigendom.

De financiering is als volgt samengesteld:

1. Een Senior Vreemd Vermogen Projectfinanciering verstrekt door de Senior Vreemd Vermogen Projectfinancier.
2. Storting van eigen vermogen, en verstrekking van een Aandeelhouderslening door de commanditaire venoot, P/S Obton Solenergi Fuller
3. De herfinanciering van een deel van het bij punt 2 beschreven eigen vermogen, door middel van de uitgifte van een achtergestelde Zon Obligatielening waarbij Obton Solenergi Aadijk C.V. wordt ondersteund door ZonnepanelenDelen B.V. die via de Trustee, Stichting Zonedelers, de crowdfunders vertegenwoordigt.

## 5. Uitgevende instelling & betrokken partijen

*Dit hoofdstuk beschrijft de Uitgevende Instelling en de verschillende partijen die betrokken zijn bij de ontwikkeling, realisatie en exploitatie van Zonnepark Aadijk.*

### **Uitgevende instelling**

Obton Solenergi Aadijk C.V. is een commanditaire vennootschap die is gevestigd aan de Stetweg 43b in Castricum. Zij wordt vertegenwoordigd door Aadijk Management B.V. de beherende vennoot en is de Uitgevende Instelling van de Zon Obligaties. Obton Solenergi Aadijk C.V. is economisch gerechtigde van de zonnepanelen, omvormers, bijbehorende kabels en montage materiaal, alsmede van alle andere vermogensbestanddelen van het Zonnestroomsysteem. Het juridisch eigendom van het Zonnestroomsysteem berust bij Aadijk Management B.V. als beherend vennoot. De Kerngegevens van de Uitgevende Instelling zijn als volgt:

<b>Rechtsvorm</b>	Commanditaire Vennootschap
<b>KvK-registratie</b>	72770198
<b>Toepasselijk recht</b>	Nederlands recht
<b>Adres</b>	Stetweg 43b
<b>Plaats</b>	1901JD, Castricum
<b>E-mail</b>	sef@obton.com

De Uitgevende Instelling is speciaal opgericht ten behoeve van de aanschaf, bouw en exploitatie van het Zonnestroomsysteem. De CV overeenkomst is aangehecht in **Bijlage 6**. De beherende vennoot van Obton Solenergi Aadijk C.V. is Aadijk Management B.V.

Het dagelijks operationele beheer van de Uitgevende Instelling is door de Beherend Vennoot uitbesteed aan Obton Administration A/S op basis van een managementovereenkomst. De Uitgevende Instelling heeft geen personeel in dienst.

### **Aan financiering gerelateerde partijen**

De Senior Vreemd Vermogen Projectfinancier heeft in 2019 een Senior Vreemd Vermogen Projectfinanciering te beschikking gesteld van EUR 15.550.000. Hiervan resteert momenteel EUR 14.700.000,- (en een DSRF van EUR 850.000) met een looptijd van ruim 15 jaar en een lineaire aflossing. De belangrijkste kenmerken van deze financiering zijn verder als volgt:

- Rente. ten behoeve van de financiële analyse is een vaste rekenrente van 1,70% gedurende een periode van 15 jaar gehanteerd.
- Zekerheden.
  - De Senior Vreemd Vermogen Projectfinancier heeft zekerheidsrechten (pand en hypotheek) op alle activa van de Uitgevende Instelling en een pandrecht op de aandelen in de beherend vennoot van de Uitgevende Instelling en de rechten van de commanditaire vennoten van de Uitgevende Instelling. Deze zekerheden zijn eerste in rang en de tweederangs zekerheid voor de Obligatielening is hieraan achtergesteld, zoals verderop in dit hoofdstuk uitgebreider wordt beschreven.
  - Daarnaast zijn er instapovereenkomsten gesloten, met verschillende projectpartijen, die onder andere inhouden dat de Senior Vreemd Vermogen Projectfinancier het recht heeft om bepaalde projectpartijen te vervangen en het beheer van het Zonnestroomsysteem over te nemen of uit te besteden aan een derde.
- Belangrijkste voorwaarden.
  - Alle betalingen dienen plaats te vinden conform de volgende kaswaterval:
    1. Operationele kosten & belastingen;
    2. Vergoedingen betaalbaar aan de Senior Vreemd Vermogen Projectfinancier;
    3. Service vergoedingen uit hoofde van de Zon Obligatielening (tot een maximum van EUR 5.000 per jaar);
    4. Rentebetalingen op de door de Senior Vreemd Vermogen Projectfinancier vertrekte financiering
    5. Aflossingen op de financiering van de Senior Vreemd Vermogen Projectfinancier;
    6. Verplicht vervroegde aflossingen op de financiering van de Senior Vreemd Vermogen Projectfinancier;
    7. Rente en aflossingen in relatie tot de achtergestelde junior Zon Obligatielening, mits goedgekeurd door de Senior Vreemd Vermogen Projectfinancier;
    8. Vrijwillig vervroegde aflossingen;
    9. Betalingen op de Aandeelhouderslening en/of betalingen aan de vennoten mits goedgekeurd door Kredietgever.
  - De verhouding tussen de beschikbare kasstromen voor alle rente en

- aflossingsbetalingen en de hoogte van de rente en aflossingsbetalingen op de Senior Vreemd Vermogen Projectfinanciering (de “Senior DSCR”) dient altijd minimaal 1,05 te zijn;
- De DSCR dient minimaal 1,18 te zijn om andere betalingen dan operationele kosten, waaronder de betalingen onder de Zon Obligatielening, toe te staan.
- De gearing ratio dient te allen tijde minstens 20% te bedragen;
- Het Eigen Vermogen dient te allen tijde positief te zijn.

De in dit Informatie Memorandum beschreven Zon Obligatielening is achtergesteld aan de hiervoor genoemde Senior Vreemd Vermogen Projectfinanciering. Dit betekent concreet dat de verplichtingen aan Zon Obligatiehouders zijn achtergesteld aan betaling van rente en aflossing (en kosten, provisies en alle overige verschuldigde bedragen) onder de Senior Vreemd Vermogen Projectfinanciering. Indien de Uitgevende Instelling door o.a. tegenvallende inkomsten niet kan voldoen aan de voorwaarden gesteld aan de Senior Vreemd Vermogen Projectfinanciering, zal de Uitgevende Instelling betalingen aan Zon Obligatiehouders moeten opschorten.

In geval van faillissement van de Uitgevende Instelling kunnen de Zon Obligatiehouders pas worden terugbetaald nadat de schuld aan de Senior Vreemd Vermogen Projectfinancier en de andere (wettelijk) preferente crediteuren is voldaan. Indien betalingen aan Zon Obligatiehouders worden opgeschort, zullen de opgeschorte bedragen worden bijgeschreven op het restant van de Hoofdsom en zal de Uitgevende Instelling alsnog trachten op een later moment aan haar verplichtingen aan Zon Obligatiehouders te voldoen.

De achterstelling van verplichtingen onder de Obligatielening aan de verplichtingen onder de Senior Vreemd Vermogen Projectfinanciering wordt formeel vastgelegd in een Achterstellingsakte met de Senior Vreemd Vermogen Projectfinancier.

Een kopie van deze Achterstellingsakte is bijgevoegd als **Bijlage 8** bij dit Informatie Memorandum, ook is deze beschikbaar op de website [www.zonnepanelendelen.nl/project/aadijk](http://www.zonnepanelendelen.nl/project/aadijk). Een aantal belangrijke kenmerken van deze Achterstellingsakte zijn:

- Jaarlijkse betaling van ZonneRente en/of de aflossing op de Zon Obligatielening mag alleen plaatsvinden zonder verplichte voorafgaande schriftelijke goedkeuring van de Senior Vreemd Vermogen Projectfinancier, als sprake is van een “Toegestane Betaling” zoals omschreven in de Achterstellingsakte, *wat inhoudt dat*:
  - de betaling plaatsvindt op een moment dat geen verzuim (*default*) uitstaat of zich zal voordoen onder de Senior Vreemd Vermogen Projectfinanciering (er moet bijvoorbeeld aan de financiële verplichtingen (ratio’s) onder de Senior Vreemd Vermogen Projectfinanciering worden voldaan);
  - de betaling plaatsvindt in overeenstemming met de “Cashflow Waterfall” die als **Bijlage 3** is opgenomen bij de Senior Vreemd Vermogen Projectfinanciering (en die hierboven verkort is weergegeven).
- In geval van een faillissement van de Uitgevende Instelling, kunnen de Zon Obligatiehouders niet zelfstandig in de boedel opkomen voor hun vordering onder de Zon Obligatielening.
- De tweederangs zekerheid gehouden door Stichting Zonnedelers (het hypotheekrecht tweede in rang op het Zonnestroomsysteem) mag niet zonder toestemming van de Senior Vreemd Vermogen Projectfinancier worden uitgewonnen en er mag geen mededeling van het pandrecht worden gedaan aan de debiteuren.
- De Stichting Zonnedelers moet als de Senior Vreemd Vermogen Projectfinancier daarom vraagt de tweederangs zekerheden opzeggen (of daarvan afstand doen) en meewerken aan een verkoop van de activa van de Uitgevende Instelling (ook als deze verkoop al voor of buiten een uitwinningsscenario plaatsvindt).
- In de Achterstellingsakte geven de Zon Obligatiehouders een volmacht aan de Senior Vreemd Vermogen Projectfinancier om, als de Stichting dit niet zelf doet, alle bovenstaande handelingen (en alle andere handelingen om uitvoering te geven aan de achterstelling) zelf uit te voeren.

Conform de Inschrijvingsovereenkomst op de Zon Obligatielening zal Stichting Zonnedelers namens iedere individuele houder van één (of meer) Zon Obligatie(s) worden gemachtigd om namens hen de achterstellingsakte te tekenen.

ZonnepanelenDelen B.V. is een crowdfundingplatform voor collectieve duurzame zonne-energieprojecten.

Obton Solenergi Aadijk C.V. maakt gebruik van de financiële & administratieve diensten van ZonnepanelenDelen. Zij verzorgen in opdracht de administratie van de Zon Obligaties en de jaarlijkse betaling van de ZonneRente.

Stichting Zonnedelers treedt op als behartiger van de belangen van de houders van Zon Obligaties. Het doel van Stichting Zonnedelers is: (a) het naar eigen inzicht behartigen van de belangen van de houders van Zon Obligaties, (b) het uitoefenen van alle aan de Zon Obligaties verbonden rechten, (waaronder het uitoefenen van stemrechten indien van toepassing), in het belang van de houders van de Zon Obligaties, (c) het beheren en administreren van de Zon Obligaties, (d) het verkrijgen, houden, beheren, afstand doen van en uitwinnen van zekerheidsrechten ten behoeve van de houders van Zon Obligaties en € het verrichten van al hetgeen met het vorenstaande verband houdt of daartoe bevorderlijk kan zijn (zie **Bijlage 5**). De Stichting Zonnedelers wordt bestuurd door vertegenwoordigers van ZonnepanelenDelen B.V.

#### **Overige aan exploitatie gerelateerde partijen**

De grond is in eigendom van de Obton Solergi Almelo C.V..

De opgewekte zonnestroom en bijbehorende groene rechten worden geleverd aan Vattenfall Energy Trading Netherlands N.V. op basis van een PPA (Power Purchase Agreement). Relevante kenmerken van deze overeenkomst zijn:

- Duur. De overeenkomst is voor een periode van 15 jaar, gerekend vanaf 05-12-2019.
- Tarief. Er is sprake van een variabele terugleververgoeding per MWh welke is gebaseerd op de EPEX Spot prijs met inbegrip van een correctiefactor plus een opslag voor GVO's.

Bejulo GmbH heeft het Zonnestroomsysteem geleverd en geïnstalleert op grond van een epc (engineering, procurement, contracting) overeenkomst. De volgende garanties zijn van toepassing:

- 60 maanden systeemgarantie. Gelimiteerd onder de voorwaarden zoals opgenomen in de epc overeenkomst. Bij niet juiste werking van de verschillende componenten die onder de garantie vallen, zal Bejulo GmbH dit verhelpen, normaal gesproken met inbegrip van vervangingsverplaatskosten;
- Performance Ratio garantie van 83%;

- In aanvulling hierop zijn de garanties van de producenten van de individuele componenten van toepassing, zijnde 10 jaar productgarantie en 25 jaar prestatiegarantie op de zonnepanelen, 10 jaar productgarantie op de omvormers en 10 jaar productgarantie op de onderconstructie;

Er is een Serviceovereenkomst afgesloten Solora BVBA die voorziet in het preventief en correctief onderhoud en noodzakelijke reparatie voor een duur van 5 jaar. Ingaand op 01-12-2019. Deze overeenkomst voorziet erin dat er jaarlijks een inspectie wordt uitgevoerd inclusief verslaglegging.

Gedurende de exploitatieperiode draagt de Uitgevende Instelling er zorg voor dat de zonnepanelen verzekerd zijn tegen onheil van binnen en buiten. Hiertoe heeft zij een verzekering afgesloten met Gothaer Allgemeine Versicherung AG. Enkele relevante kenmerken van deze verzekering zijn:

- Materiële schade: verzekerd is een plotselinge en onvoorziene beschadiging van het Zonnestroomsysteem door een van buitenkomend onheil alsmede verlies van de verzekerde zaak als gevolg van diefstal, mits ontstaan in de verzekeringstermijn. De maximale dekking betreft de vervangingswaarde van het Zonnestroomsysteem, met een maximum van EUR 9.486.000,-.
- Eigen gebrek: de eigen gebrek schade (schade veroorzaakt door de aard of een gebrek van de verzekerde zaak zelf) is verzekerd;
- Productieverlies uit hoofde van bovengenoemde beschadigingen is gedekt tot een maximum van 12 maanden en 2 wachtdagen;
- Het eigen risico bedraagt EUR 2.000,-
- Schade als gevolg van oorlog, atoomkernreacties, natuurrampen (aardbeving, aardbeving of vulkanische uitbarsting, tyfoon, orkaan of tornado), overstroming, terrorisme, opzet, experimenten en beproevingen, esthetische gebreken, instorting of verzakking, slijtage, corrosie, oxidatie, of geleidelijke degeneratie is normaal gesproken **niet** verzekerd.

Ter aanvulling op de verzekering tegen onheil van binnen en buiten draagt de Uitgevende Instelling er ook zorg voor dat zij in het bezit is van een aansprakelijkheidsverzekering. Hiertoe is een verzekering afgesloten met Gothaer Allgemeine Versicherung AG. Enkele relevante kenmerken van deze verzekering zijn:

- Maximale dekking per aanspraak per project van EUR 10.000.000;
- Maximale dekking per verzekeringsjaar per project van EUR 10.000.000;
- Schade aan de opstal veroorzaakt door de PV-installatie is verzekerd onder deze polis;

RVO: Rijksdienst voor Ondernemend Nederland houdt zich bezig met de uitvoering van een aantal regelingen die vallen onder de verantwoordelijkheid van het Ministerie van Economische zaken. Onder andere houdt zij zich bezig met de toekenning en uitbetaling van de SDE+ Subsidie vergoeding aan producenten van duurzame energie. Voor Zonnepark Aadijk is op 13-02-2019 een SDE+ Subsidiebeschikking afgegeven met een maximum van EUR 17.078.198



## 6. Risico's

*In dit hoofdstuk worden de risico's beschreven tijdens de exploitatiefase. In beginsel zijn de rente en aflossingsverplichtingen gedekt uit de kasstromen van de door de Uitgevende Instelling in eigendom zijnde zonnepanelen. Er zijn echter risico's van de contractpartijen en overige risico's als gevolg waarvan de (terug)betaling door de Uitgevende Instelling van de ZonneRente en/of de Hoofdsom van de Zon Obligaties niet of niet geheel kan worden voldaan.*

### Risico's tijdens exploitatie

Resource Risico. De productieverwachting is gebaseerd op een verwachte langjarig gemiddelde zoninstraling en een technische performance ratio zoals in de Yield Assesment van Metoconsult uiteen is gezet. Een lagere zoninstraling, of tegenvallende performance ratio zal een lagere productie tot gevolg hebben wat zal leiden tot minder inkomsten voor de Uitgevende Instelling.

*Bij een productiefactor van minder dan 730 kWh/kWp zijn er **onvoldoende** middelen om volledig aan de terugbetaalverplichting onder de Zon Obligatielening te kunnen voldoen. Dit resource risico is hieronder schematisch weergegeven:*

Prijrisico. De marktprijzen voor elektriciteit kunnen in de toekomst dalen of stijgen. Doordat de Uitgevende Instelling een jaarlijkse variabele vergoeding ontvangt voor de verkoop van de zonnestroom onder de PPA bestaat het risico dat de inkomsten niet voldoende zijn om de kosten van de exploitatie en rente en aflossing te voldoen.

In de situatie dat de stroomprijs 15 jaar lang minder dan 20,8 EUR per MWh bedraagt, zijn er **onvoldoende** middelen om volledig aan de terugbetaalverplichting onder de Zon Obligatielening te kunnen voldoen.

Technische gebreken. Het rendement op uw Zon Obligatie (de ZonneRente) is variabel. Deze hangt onder andere af van de hoeveelheid geproduceerde zonne-energie. Het risico bestaat dat het Zonnestroomsysteem niet naar behoren functioneert. In dat geval zal er minder zonnestroom worden opgewekt waardoor er minder inkomsten zijn, en/of er extra kosten gemaakt moeten worden voor het herstel van het defect. Dit heeft een negatief effect op de hoogte van uw ZonneRente en de mogelijkheid voor

de Uitgevende Instelling om te kunnen voldoen aan haar verplichtingen.

Verzekeringen en onverzekerbare risico's. Voor de operationele fase van het Zonnestroomsysteem is een aantal verzekeringen afgesloten. Niet alle risico's met betrekking tot het Zonnestroomsysteem zijn echter verzekeraar. Zo zijn bijvoorbeeld natuurrampen, terroristische aanslagen en oorlogen niet verzekeraar. Daarnaast kan het voorkomen dat verzekeringen geen of geen volledige dekking bieden voor specifieke risico's. Bovendien kunnen ontwikkelingen op de verzekeringsmarkt leiden tot hogere verzekeringspremies. Voorgaande kan negatief van invloed zijn op de financiële positie van de Uitgevende Instelling, waardoor zij mogelijk niet of niet tijdig de aflossing van de Zon Obligaties aan de houders van Zon Obligaties kan betalen.

### Risico's van contractpartijen

Risico van Wanbetaling en/of faillissement van de afnemer van de opgewekte stroom en groene rechten.

Voor de opgewekte zonnestroom wordt een periodieke vergoeding ontvangen van Vattenfall Energy Trading Netherlands N.V. In het geval dat deze afnemer failliet gaat, zal er gezocht moeten worden naar een andere afnemer. Het kan zijn dat hierdoor een andere prijsstructuur voor de inkomsten ontstaat waardoor de inkomsten van de Uitgevende Instelling lager uitvallen dan verwacht op basis van de huidige PPA of dat het project voortijdig moet worden gestopt. Dit kan ertoe leiden dat de Uitgevende Instelling niet (volledig) en/of niet tijdig de aflossing van de Zon Obligaties aan de houders van Zon Obligaties kan betalen.

Faillissement beheerder. In het geval dat Obton Administration A/S gedurende de exploitatie failliet gaat zal er een andere partij gezocht moeten worden die de taken over zal nemen en het management van het zonne-energieproject verzorgt. Dit heeft geen direct effect op de zonne-installatie zelf. De mogelijkheid bestaat dat kosten hiervoor hoger zullen zijn wat ertoe kan leiden dat het voor de Uitgevende Instelling niet mogelijk is de ZonneRente en de Hoofdsom (tijdig) aan de Zon Obligatiehouder te betalen.

Faillissement leverancier en onderhoudspartij. De mogelijkheid bestaat dat de hoofdaannemer of onderhoudspartij gedurende de looptijd van de

Obligatielening niet aan haar verplichtingen voldoet dan wel kan voldoen. Indien dit geval zich voordoet, zal een andere partij gevraagd worden deze taken over te nemen. Geprobeerd zal worden om dit onder dezelfde (financiële) condities te laten plaatsvinden. De mogelijkheid bestaat dat de zonnepanelen (tijdelijk) minder stroom opwekken dan verwacht, of dat de kosten van het onderhoud zullen stijgen, hetgeen ertoe kan leiden dat de Uitgevende Instelling Obton Solenergi Aadijk C.V. onvoldoende geld tot haar beschikking heeft om de ZonneRente op de Obligatielening (tijdig) aan de Zon Obligatiehouder te betalen.

Beëindiging samenwerking Vattenfall. Tussen de Uitgevende Instelling en Vattenfall is overeengekomen dat de Klantopslag in principe voor 15 jaar geldt. Vattenfall heeft echter de mogelijkheid om op twee momenten, 5 en 10 jaar na de Uitgifte, te besluiten om de samenwerking te beëindigen waarmee de Klantopslag komt te vervallen. Mochten zij de samenwerking beëindigen dan spannen ZonnepanelenDelen en de Uitgevende Instelling zich in om een nieuwe energieleverancier te vinden die een opslag zal verstrekken. Echter de kans bestaat dat met de nieuwe energieleverancier andere voorwaarden worden overeengekomen welke een negatief effect kan hebben op (i) de hoogte van de Klantopslag en (ii) het verwachte rendement voor Vattenfall klanten.

Faillissement andere leveranciers. Voor eventuele andere leveranciers of onderaannemers geldt ook dat in geval van faillissement een andere partij gevraagd wordt de taken van de desbetreffende leverancier of afnemer over te nemen. De mogelijkheid bestaat echter dat de kosten hoger en/of opbrengsten lager zullen zijn, wat ertoe kan leiden dat het voor de Uitgevende Instelling niet mogelijk is de ZonneRente van de Obligatielening (tijdig) aan de Zon Obligatiehouder te betalen.

Contracten en overeenkomsten. De Uitgevende Instelling gaat verschillende contracten en overeenkomsten aan. Ondanks de zorgvuldigheid bij het aangaan van deze overeenkomsten kan er onenigheid ontstaan doordat (bijvoorbeeld) (i) interpretatieverschillen ontstaan of (ii) partijen onvoorzien niet aan hun verplichtingen kunnen/willen voldoen. Afwijkingen in de gemaakte afspraken door niet voorziene omstandigheden kunnen van invloed zijn op het verwachte rendement en de mogelijkheden

van de Uitgevende Instelling om aan haar verplichtingen te voldoen.

**Risico's verbonden aan de Zon Obligatielening**  
Beperkte verhandelbaarheid Zon Obligaties. De Zon Obligaties zullen in beginsel niet op enige gereguleerde markt of multilaterale handelsfaciliteit worden genoteerd of verhandeld. De Zon Obligaties zijn slechts overdraagbaar indien gebruik wordt gemaakt van het daartoe bestemde model Overdrachtsakte, welke is bijgevoegd als **Bijlage 9** bij dit Informatie Memorandum, en met instemming van de Uitgevende Instelling. Deze instemming is reeds op voorhand vergeven.

Tussentijdse verhandeling van een Zon Obligatie kan alleen plaatsvinden als zich zowel een koper als een verkoper heeft gemeld bij de Uitgevende Instelling per e-mail via **sef@obton.com**. De verhandeling van de Zon Obligatie zal geschieden tegen de nominale waarde, of een waarde anderszins overeengekomen tussen kopende en verkopende partij. De Uitgevende Instelling zal gerechtigd zijn ter zake de administratie van de overdracht twee procent (2,0%) van de nominale waarde van de over te dragen Obligaties in rekening te brengen bij de kopende partij, met een minimum van EUR 10,- per transactie.

Waarde van de Zon Obligatie. Het risico bestaat dat gedurende de Looptijd van de Zon Obligaties de waarde van de Zon Obligatie niet objectief te bepalen is, en/of dat bij overdracht van de Zon Obligatie(s) de kopende partij deze wil overnemen voor een prijs anders dan de reële waarde.

Waarde fluctuaties. Op de Zon Obligaties wordt een Rente vergoed die gedurende de Looptijd kan wijzigen. De waardering van de Zon Obligaties is, naast de omstandigheden zoals hierboven onder 'Risico waardering van de Zon Obligaties' beschreven, mede afhankelijk van de ontwikkeling van de marktrente. Een stijging van de marktrente leidt in beginsel tot een waardedaling van de Zon Obligaties.

Het risico bestaat dat bij verkoop van de Zon Obligaties voor de Aflossingsdatum, de waarde van de Zon Obligaties in het economisch verkeer lager is dan de op dat moment uitstaande Hoofdsom, vanwege een hogere marktrente.

Achterstelling. De Obligatieleningen hebben een achtergesteld karakter. De operationele verplichtingen en alle betalingsverplichtingen (rente,

aflossing, kosten, provisies en alle overige verschuldigde bedragen) voortvloeiend uit de Senior Vreemd Vermogen Projectfinanciering zullen eerst worden voldaan voordat aan de betalingsverplichtingen (betaling Rente en Aflossing) onder de Zon Obligatieleningen kan worden voldaan. Ook kan het dat betalingen onder de Zon Obligatieleningen niet zijn toegestaan onder de Senior Vreemd Vermogen Projectfinanciering. In geval van faillissement van de Uitgevende Instelling kunnen de Zon Obligatiehouders pas worden terugbetaald nadat de Senior Vreemd Vermogen Projectfinancier en de andere (wettelijk) preferente crediteuren zijn voldaan. Doordat in een dergelijke situatie naar alle waarschijnlijkheid meerdere partijen tegelijkertijd aanspraak maken op het resterende vermogen (de 'boedel') van de Uitgevende Instelling, lopen Zon Obligatiehouders - met een achtergestelde vordering - een groter risico dat zij niet volledig zullen worden terugbetaald. Ook als de Senior Vreemd Vermogen Projectfinancier de eersterangs zekerheden uitwint (die in verband met de Senior Vreemd Vermogen Projectfinanciering zijn verstrekt), komt de opbrengst na die uitwinning eerst toe aan de Senior Vreemd Vermogen Projectfinancier en pas aan de Zon Obligatiehouders als er een restant is nadat alle betalingsverplichtingen (rente, aflossing, kosten, provisies en alle overige verschuldigde bedragen) voortvloeiend uit de Senior Vreemd Vermogen Projectfinanciering zijn voldaan.

Daarnaast is ook de tweederangs zekerheid gevestigd op het Zonnestroomsysteem in verband met de Zon Obligatielening achtergesteld aan de eersterangs zekerheden van de Senior Vreemd Vermogen Projectfinancier. Dat houdt bijvoorbeeld in dat deze zekerheid niet zonder toestemming van de Senior Vreemd Vermogen Projectfinancier mag worden uitgewonnen. Het kan ook dat op verzoek van de Senior Vreemd Vermogen Projectfinancier de activa waarop de tweederangs zekerheid is gevestigd worden verkocht en dat de Stichting Zonnedelers aan die verkoop moet meewerken ook als de verkoopopbrengst dan niet ten goede komt aan de Zon Obligatiehouders.

De Zon Obligatiehouders hebben een preferente positie ten opzichte van de (commanditaire) vennoten

van de Uitgevende Instelling. De Uitgevende Instelling zal geen dividend of andere uitkeringen doen aan haar (commanditaire) vennoten alvorens aan de verplichtingen jegens de Zon Obligatiehouders is voldaan, met uitzondering van de beoogde herfinanciering van de uitstaande lening en eventuele betalingen onder de Aandeelhouderslening.

Non-recourse. De Zon Obligatielening zijn een non-recourse financiering. Dat betekent dat de Zon Obligatiehouders uitsluitend een verhaalsrecht hebben op het vennootschapsvermogen van de Uitgevende Instelling en de beherend vennoot en zich niet kunnen verhalen op het (privé)vermogen van de directie of commanditaire vennoten van de Uitgevende Instellingen.

#### **Overige risico's**

Wet en regelgeving. Opgemerkt dient te worden dat het risico bestaat dat door jurisprudentie, gewijzigde wet- en regelgeving of politieke besluitvorming in algemene zin de positie van de Zon Obligatiehouders kan wijzigen. Dit zou mogelijk financiële, juridische en/of fiscale consequenties voor het Zonnestroomsysteem kunnen hebben. Indien de financiële uitgangspunten van de Zon Obligatie wijzigt als gevolg van jurisprudentie of gewijzigde wet- en regelgeving kan de Uitgevende Instelling op grond van de Obligatievoorwaarden besluiten tot vervroegde aflossing van de Zon Obligaties. Echter, de financieringsmogelijkheden voor een vervroegde gedwongen aflossing door de Uitgevende Instelling zijn beperkt en kunnen meebrengen dat nominale waarde van een Zon Obligatie (het inlegbedrag van EUR 25,00 per Zon Obligatie) niet of niet geheel aan de Zon Obligatiehouders kan worden terugbetaald.

Samenloop. Een belangrijk risico is gelegen in de samenloop van verschillende risicofactoren, dus wanneer verschillende risicofactoren tegelijkertijd optreden. Een dergelijke samenloop kan leiden tot een situatie waarbij de resterende risico's voor de houders van Zon Obligaties significant zijn, hetgeen gevolgen kan hebben voor de betaling van de verwachte ZonneRente en/of de aflossing van de Zon Obligaties.

## 7. Financiële Analyse

*In beginsel zijn de rente en aflossingsverplichtingen die voortvloeien uit de Zon Obligatielening gedekt uit de kasstromen die samenhangen met de exploitatie van het Zonnestroomsysteem van Obton Solenergi Aadijk C.V.*

*Het in dit hoofdstuk beschreven overzicht geeft inzicht in het verloop van de kasstromen en de mogelijkheden tot het betalen van de jaarlijkse rentecoupon (de ZonneRente) en aflossing aan de Senior Vreemd Vermogen Projectfinancier en de Zon Obligatiehouders. Onderstaande toelichting geeft inzicht in de belangrijkste aannames en verwachtingen die ten grondslag liggen aan dit overzicht. In **Bijlage 4** is een kasstroomoverzicht opgenomen. Dit overzicht is gebaseerd op verwachtingen en dient niet beschouwd te worden als een uitputtende financiële analyse van de Uitgevende Instelling.*

### Algemeen

Om de potentiële Zon Obligatiehouder inzicht te geven in de mate waarin de Uitgevende Instelling haar toekomstige rente- en aflossingsverplichtingen kan voldoen, is in **Bijlage 4** van dit Informatie Memorandum een overzicht van de te verwachten toekomstige kasstromen toegevoegd. Ontvangsten en uitgaven worden toegerekend aan het jaar waarop ze betrekking hebben. Voor het kasstroomoverzicht van Zonnepark Aadijk zijn de volgende aannames gedaan:

### Timing

- Uitgiftedatum (start Zon Obligatielening): 1 september 2020, de laatste ZonneRente betaling en aflossing vervalt op 1 september 2035;
- Eerste Productiedatum voor Zon-Obligatiehouders: 1 september 2020;
- Afschrijving: Lineaire afschrijving van het Zonnestroomsysteem in 15 jaar;
- Het kasstroomoverzicht wijkt af van de standaard boekjaren omdat jaar 1, correspondeert met het eerste Productiejaar, en niet vanaf 1 januari.

### Inkomsten

Het verwachte rendement van de investering in het Zonnestroomsysteem is afhankelijk van een aantal aannames en prognoses. De belangrijkste aannames en prognoses ten behoeve van de inkomsten van de Uitgevende Instelling zijn hieronder weergegeven.

- De verwachte hoeveelheid te produceren zonnestroom volgens het P75 scenario bedraagt **932 kWh/kWp**. Dit is omgerekend gemiddeld 302,14 kWh per zonnepaneel en 15.932.540 kWh in zijn totaliteit in het eerste volledige exploitatiejaar. Deze opbrengst verwachting is afgeleid van diverse rekenprogramma's. Om te komen tot een langjarige gemiddelde opbrengst corrigeren we deze verwachte productie vervolgens met een jaarlijkse degradatiefactor van het zonnepaneel van 0,25% per jaar.
- De opgewekte zonnestroom van de zonnepanelen wordt verrekend op basis van een jaarlijkse variabele leveringsvergoeding (de Power Purchase Agreement met Vattenfall Energy Trading Netherlands N.V.). De inkomsten die hieruit voortvloeien zijn gebaseerd op de geproduceerde hoeveelheid zonnestroom en de voor die periode geldende tarief onder de PPA. Dit tarief is gebaseerd op de EPEX en is dus afhankelijk van de veranderende marktprijzen.
- Voor de volledige looptijd van de overeenkomst is uitgegaan van een PPA prijs die ten behoeve van de prognose is gebaseerd op de basis energieprijzen en wordt afgeleid van de marktprijs voor elektriciteit (inclusief Garanties van Oorsprong). Voor het eerste jaar is gerekend met een prijs van EUR 50,74 MWh wat resulteert in een omzet van EUR 806.441 in jr. 1. Na ieder jaar wordt in maart de werkelijk basis energieprijzen vastgesteld van het afgelopen jaar en gepubliceerd door de SDE. In april wordt op basis van de werkelijk prijs een reconciliatie uitgevoerd.
- Bovenop de verkregen leveringsvergoeding onder de PPA verstrekt de overheid een exploitatiesubsidie, de SDE+ Subsidie. Deze vult de elektriciteitsprijs aan tot het fasebedrag van 9,2 eurocent per kWh (EUR 92 per MWh) over een periode van 15 (plus 1 jaar banking) jaar op basis van 950 vollasturen per jaar. Hierbij bedraagt het maximale subsidietarief EUR 70 per MWh welke gebaseerd is op een basisenergieprijs van EUR 22 per MWh. Dit houdt in dat wanneer de jaargemiddelde marktprijs van elektriciteit voor zonnestroom daalt tot onder deze minimum basisenergieprijs, voor het deel onder deze minimum basisprijs geen compensatie door de SDE+ Subsidie plaatsvindt.

Voor het eerste productiejaar is uitgegaan van een verwacht correctiebedrag van 50,07 per MWh welke gebaseerd is op de forward marktprijs van elektriciteit, waarmee een subsidie van EUR 41,30 per MWh wordt verkregen.

De factoren die invloed hebben op bovenstaande hypothesen kunnen door de leden van de bestuurs-, leidinggevende of toezichthoudende organen van de Uitgevende Instelling niet worden beïnvloed.

*De vermelde 'totale operationele inkomsten' uit het kasstroomoverzicht worden verkregen door de afzonderlijke berekeningen van de exploitatie inkomsten en de SDE subsidie inkomsten bij elkaar op te tellen.*

### **Uitgaven**

De jaarlijks terugkerende kosten bestaan uit vaste exploitatiekosten (actieve monitoring, periodieke controle en onderhoud, verzekeringskosten en financiële administratiekosten van de Zon Obligaties) en variabele exploitatiekosten zijnde de financieringskosten en belastingen.

Éénmalige kosten. Dit betreft kosten die eenmalig gemaakt dienen te worden ter zake uitgifte van de Zon Obligatielening.

Vaste exploitatiekosten. Alle exploitatiekosten zijn geïndexeerd en nemen met 1-2% per jaar toe. In de financiële prognose zijn onder andere als exploitatiekosten opgenomen:

- Kosten voor de netaansluiting, meetdiensten en overige kosten bedragen EUR 25.492;
- Kosten voor de verzekeringen van het Zonnestroomsysteem tegen (1) onheil van binnen en buiten, (2) bedrijfsonderbreking, (3) opbrengstderiving, en (4) aansprakelijkheid bedragen EUR 25.643 inclusief assurantiebelasting op jaarbasis;
- Onder het beheer vallen taken zoals het beheren van diverse contracten van het Zonnestroomsysteem, en het (laten) uitvoeren van de financiële administratie inclusief het laten opstellen van een samenstelverklaring. De kosten hiervoor bedragen EUR 20.808;
- Kosten voor: monitoring, controle, service & onderhoud onderhoudskosten u.h.v. de serviceovereenkomst met Bejulo GmbH, tezamen

begroot op EUR 67.255 jaarbasis. In het eerste jaar is sprake van aanvullende aanloopkosten.

### Variabele exploitatiekosten.

- Dit zijn overige en onvoorzine kosten zoals beveiliging, internet, en spot cleaning. Tezamen begroot op EUR 34.121 per jaar.
- Vervangen van de omvormers na de garantieperiode van 10 jaar zijn begroot op gemiddeld 48.205 per jaar. Deze aanname is gebaseerd op een te verwachte nieuwprijs in 2029 alsmede een vervaingspercentage welke aannames zijn onderbouwd door technisch adviseur Encom.

De factoren die invloed hebben op bovenstaande hypothesen kunnen door de leden van de bestuurs-, leidinggevende of toezichthoudende organen van de Uitgevende Instelling in beperkte mate worden beïnvloed, in die zin dat als gevolg van de door hen te voeren contractuele onderhandelingen de kosten in beperkte mate hoger of lager kunnen uitvallen.

*De vermelde 'totale exploitatiekosten' worden verkregen door de afzonderlijke éénmalige, vaste en variabele exploitatiekosten bij elkaar op te tellen.*

### Belasting.

Omdat de Uitgevende Instelling een Commanditaire Vennootschap betreft hoeft er geen VPB afgedragen te worden.

De Onroerend Zaak Belasting (OZB) is voor het jaar 2019 berekend op 54.201 EUR;

De factoren die invloed hebben op bovenstaande hypothese met betrekking tot de belasting kunnen door de leden van de bestuurs-, leidinggevende of toezichthoudende organen van de Uitgevende Instelling in het geheel niet worden beïnvloed.

*De vermelde 'beschikbare kasstroom voor rente en aflossing vreemd vermogen' wordt verkregen door belasting in mindering te brengen op de operationele kasstroom.*

### Uitgaven gerelateerd aan financieringsactiviteiten.

Naast de exploitatiekosten zijn er kosten met betrekking tot de financieringsactiviteiten. Dit zijn de rente en aflossing op de Senior Vreemd Vermogen Projectfinanciering en de rente en aflossing op de Zon

Obligatielening. De financieringslasten op de Senior Vreemd Vermogen Projectfinanciering staan gespecificeerd in hoofdstuk 5. De financieringslasten uit hoofde van de Zon Obligatielening staan gespecificeerd in hoofdstuk 4.

De factoren die invloed hebben op bovenstaande hypothesen kunnen door de leden van de bestuurs-, leidinggevende of toezichthoudende organen van de Uitgevende Instelling in zeer beperkte mate worden beïnvloed, in die zin dat de tarieven en voorwaarden reeds zijn vastgelegd ten tijde de Uitgifte van de Zon Obligatielening.

#### **Resulterende kasstroom**

De resulterende kasstroom wordt verkregen door de uitgaven gerelateerd aan financieringsactiviteiten in mindering te brengen op de beschikbare kasstroom voor rente en aflossing Vreemd Vermogen. Het resulterende saldo is jaarlijks beschikbaar voor o.a. betaling aan de commanditaire vennoten.

In het kasstroomoverzicht zijn de dividendbetalingen niet meegenomen. Reden hiervoor is dat deze betalingen zijn achtergesteld aan de betalingen aan de Vreemd Vermogen Projectfinancier en de Zon Obligatiehouders en er voorwaarden zijn verbonden aan de uitbetaling hiervan (zie hieronder). Wanneer is voldaan aan deze voorwaarden zal wel een betaling

aan de commanditaire vennoten plaats kunnen vinden. Het cumulatieve saldo in het kasstroomoverzicht is dus ter illustratie. In de praktijk worden wel dividendbetalingen verwacht.

#### **Winstuitkeringsbeleid en liquiditeitsrisico**

Enkel indien de reserves (DSRF en MRA), volledig zijn en overige solvabiliteits- en liquiditeitseisen dit toelaten, kunnen vrije kasstromen eventueel als winstdeling worden uitgekeerd aan de (commanditaire) vennoten. Dit zal altijd gebeuren na expliciete toestemming van de verstrekker van de Senior Vreemd Vermogen Projectfinanciering.

#### **Rendementsberekening Zon Obligatie**

Naast een overzicht van de kasstromen voor de Uitgevende Instelling is ook een overzicht van de kasstromen behorende bij 1 (één) ZonneDeel weergegeven.

Zoals in detail beschreven in Hoofdstuk 4, wordt de ZonneRente van één (1) ZonneDeel vastgesteld op basis **1/1.630.600<sup>ste</sup>** ( $1/52.600^e \times 1/31^e$ ) van de totale hoeveelheid opgewekte zonnestroom tijdens de Renteperiode maal de voor die ZonneRente periode geldende Stroomprijs. Er wordt lineair afgelost waarbij de laatste aflossing plaats vindt op de Expiratiedatum.

## 8. Fiscale Informatie

*Wij adviseren de (potentiële) Zon Obligatiehouders om de concrete fiscale gevolgen van het aanschaffen en aanhouden van een Zon Obligatie in zijn of haar specifieke geval af te stemmen met een belastingadviseur omdat denkbaar is dat de fiscale behandeling van een individuele houder van een Zon Obligatie anders is dan in de onderstaande algemene informatie beschreven staat.*

*Deze paragraaf bevat algemene informatie over de Nederlandse fiscale aspecten van het houden van een Zon Obligatie door in Nederland wonende particulieren en vennootschappen, die onder het Nederlandse belastingrecht vallen. Voor particulieren en vennootschappen gelden niet dezelfde belastingen.*

### **Particuliere deelnemer**

Bij een in Nederland wonende particuliere belegger die een Zon Obligatie aanschaf zal de waarde van de Zon Obligatie belast worden in de inkomstenbelasting. Of dit in Box 1 of Box 3 is hangt van uw situatie af:

- In **Box 3** betaalt u belasting over de waarde van uw bezittingen minus uw schulden. Voor iedereen geldt hierbij een heffingsvrij vermogen van EUR 30.846 (samen met een fiscale partner is dit EUR 61.692). Wanneer de waarde van uw bezittingen minus schulden hoger is dan deze vrijstelling, dan zal de waarde van de Zon Obligatie per saldo worden belast. Het effectieve tarief waartegen dit wordt belast is afhankelijk van de schijf waarin uw waarde van de grondslag sparen en betalen valt.
- De waarde van de Zon Obligatie is gelijk aan de uitstaande nominale waarde van de Zon Obligatie

aan het begin van het jaar (per 1 januari). De concrete hoogte van de betaling van de Rente is voor de fiscale behandeling van de Zon Obligatie in Box 3 niet relevant.

*Een Zon Obligatie wordt (helaas) niet aangemerkt als een groene belegging.*

- **Box 1.** Indien u samenwerkt met anderen in bijvoorbeeld een maatschap of een eenmanszaak, en de Zon Obligatie wordt tot het ondernemingsvermogen van de particuliere Zon Obligatiehouder gerekend of wordt aangemerkt als 'resultaat uit overige werkzaamheden', worden de met de Zon Obligatie behaalde resultaten belast als inkomen uit werk en woning in Box 1. Dit inkomen is belast tegen een progressief tarief van maximaal 49,5% (tarief 2020).
- Bij het uitbetalen van de ZonneRente door de in Nederland gevestigde Obton Solenergi Aadijk C.V. zal geen belasting ingehouden worden. Nederland kent geen heffing op uitbetaalde couponrente.

### **Zakelijke deelnemer**

Indien de Zon Obligatie door een besloten vennootschap (of andere voor de vennootschapsbelasting belastingplichtige entiteit) wordt gehouden zullen de op de Zon Obligatie behaalde resultaten in beginsel belast worden bij de B.V. tegen het vennootschapsbelastingtarief van maximaal 25,0% (tarief 2020) rekening houdend met de financiële positie van de B.V.

## 9. Deelname Zon Obligaties

*Dit hoofdstuk beschrijft de wijze waarop u kunt deelnemen.*

### **Deelname**

De Inschrijving staat open van 19 juni 2020 12:00 tot en met 26 augustus 2020 23:59 uur, met dien verstande dat de Uitgevende Instelling de openstelling van de inschrijving vervroegd kan sluiten of juist kan verlengen.

Iedere Nederlandse ingezetene boven de 18 jaar (particulier of bedrijf) kan inschrijven.

De Uitgevende Instelling is vrij in de toewijzing van Zon Obligaties waarbij voorrang worden gegeven aan inwoners van de gemeente Almelo. In aanvulling daarop zal de de Uitgevende Instelling zich inspannen te doen wat redelijkerwijs binnen haar macht ligt om Zon Obligaties toe te kennen op volgorde van de datum van inschrijving.

Het staat de Uitgevende Instelling vrij om zonder opgave van redenen, in afwijking van het voorgaande, aan één of meer gegadigden geen, meer of minder Zon Obligaties toe te wijzen.

### **Inschrijving**

Een verzoek tot deelname kan online worden gedaan door middel van ondertekening van de Inschrijvingsovereenkomst. De ondertekening vindt plaats middels het uitvoeren van een iDeal betaling per Zon Obligatie conform de instructies vermeld op [www.zonnepanelendelen.nl/project/aadijk](http://www.zonnepanelendelen.nl/project/aadijk) en het digitale Inschrijvingsovereenkomst.

Na sluiting van de inschrijfperiode wijst de Uitgevende Instelling de Zon Obligaties toe zoals in dit hoofdstuk beschreven. Uiterlijk op 1 september 2020 worden de bevestigingen van de toewijzingen aan de Zon Obligatiehouders verzonden. Opvolgend vindt de Uitgifte plaats, eveneens op 1 september 2020. Deze handelingen zullen worden vastgelegd middels een bestuursbesluit van de Uitgevende Instelling. De Zon Obligatiehouders worden van de toewijzing van de Obligaties in kennis gesteld middels een elektronische bevestiging (e-mail) van de Trustee.

Ook geïnteresseerden die door overschrijving geen Zon Obligaties krijgen toegewezen, krijgen hiervan bericht. Zo spoedig mogelijk na de uitgiftedatum, doch uiterlijk op 1 september 2020, zal de Uitgevende Instelling op de website, [www.zonnepanelendelen.nl/project/aadijk](http://www.zonnepanelendelen.nl/project/aadijk), bekend maken hoeveel Zon Obligaties er daadwerkelijk zijn uitgegeven.

### **Betaling**

Het te betalen bedrag is EUR 25,00 per Zon Obligatie; er worden geen emissiekosten in rekening gebracht. Deze betaling geschiedt direct tijdens de inschrijving via een iDEAL betaling. Dit bedrag wordt ondergebracht bij de Stichting Derdengeldenrekening van Buckaroo, de betalingspartner van Zonnepanelendelen B.V., tot de dag dat de Zon Obligatielening aanvangt en u als inschrijver een bevestiging van de toewijzing heeft ontvangen.

Na acceptatie van de inschrijving op de Zon Obligatielening ontvangt de inschrijver schriftelijk een bevestiging van de toewijzing en wordt het bedrag van Stichting Derdengeldenrekening Buckaroo overgeschreven naar de rekening van de Uitgevende Instelling gelijktijdig met de uitgifte van de Zon Obligatie. Indien de inschrijver wel een betaling heeft verricht, maar geen toewijzing ontvangt, dan zal het totaal betaalde bedrag van EUR 25,00 per Zon Obligatie binnen vijf (5) werkdagen na 1 september 2020 worden teruggestort op het bankrekeningnummer waarvan de oorspronkelijke aanbetaling werd gedaan. Er zal geen rente worden vergoed over het teruggestorte bedrag.

**Let op!** Indien het verschuldigde inlegbedrag voor een Zon Obligatie niet voor 1 september 2020 op de door Zonnepanelendelen B.V. hiertoe aangewezen Stichting derdengelden rekening (zoals vermeld in de Inschrijvingsovereenkomst) is ontvangen, dan behoudt de Uitgevende Instelling zich het recht voor om zonder opgave van redenen de reeds gedane toewijzing in te trekken. ZonnepanelenDelen of de Uitgevende Instelling aanvaarden geen enkele aansprakelijkheid voor enig verlies of schade die een gegadigde daardoor lijdt.



# Bijlage 1 - Definities

In dit Informatie Memorandum, inclusief de bijlagen, zullen de na te melden woorden de volgende betekenis hebben, tenzij duidelijk anders aangegeven.

<b>Aanbieding</b>	Het aanbod tot inschrijving op de Zon Obligatielening zoals beschreven in dit Informatie Memorandum.
<b>Aandeelhouderslening</b>	Lening verstrekt door de commanditaire vennoten van de Uitgevende Instelling, <b>P/S Obton Solenergi Fuller</b> , welke lening is achtergesteld aan zowel de Zon Obligatielening alsook de Senior Vreemd Vermogen Projectfinanciering.
<b>Achterstellingsakte</b>	Overeenkomst waarin de rechten en plichten van de Zon Obligatiehouders jegens de Senior Vreemd Vermogen Projectfinancier zijn vastgelegd.
<b>AFM</b>	Autoriteit Financiële Markten
<b>AFM Informatiedocument</b>	Het op grond van artikel 53 lid 4 sub b verplicht gestelde informatiedocument in het kader van een vrijgestelde aanbieding van effecten.
<b>ENDEX Index, of Markttafief</b>	Een tarief dat wordt afgeleid van de ICE Endex data op basis van een 12-0-12 strategie en de base, end of day prijzen. Dit komt neer op een rekenkundig gemiddelde van alle Endex noteringen (end of day, baseprice) van alle handelsdagen 12 maanden volgend op de eerste dag van iedere Renteperiode van de Zon Obligatielening. De ICE ENDEX is de handelsplaats voor energie (elektriciteit en gas) gericht op lange termijn prijzen ('futures') <a href="https://www.theice.com/endex">https://www.theice.com/endex</a> .
<b>DSRF</b>	Afkorting voor Debt Service Reserve Facility. Dit is een faciliteit, een lening, die opgenomen kan worden indien op enig moment de Uitgevende Instelling niet in staat is om betalingen in verband met de rente en aflossing aan de Senior Vreemd Vermogen Projectfinancier te voldoen. Het opgenomen bedrag kan alleen gebruikt worden ter betaling van de rente en aflossing aan de Senior Vreemd Vermogen Projectfinancier.
<b>Hoofdsom</b>	De oorspronkelijke of initiële schuld van de Zon Obligatielening.
<b>Informatie Memorandum</b>	Dit document d.d. 16 juni 2020, samen met de daarbij behorende bijlagen.
<b>Inschrijvingsovereenkomst</b>	De overeenkomst waarmee op één of meerdere Zon Obligaties kan worden ingeschreven,
<b>IRR</b>	Internal rate of return (IRR) of effectief rendement is een getal, meestal uitgedrukt als percentage, dat het netto rendement van de investeringen in een project weergeeft. Zie bijvoorbeeld <a href="https://nl.wikipedia.org/wiki/Interne-opbrengstvoet">https://nl.wikipedia.org/wiki/Interne-opbrengstvoet</a>
<b>Klantopslag</b>	Een opslag van 2 eurocent per kWh (geen BTW van toepassing) tot een maximum van 3.500 kWh per Renteperiode, in aanvulling op de Stroomprijs welke wordt uitgekeerd door de Uitgevende Instelling aan Zon Obligatiehouders die tijdens (een deel van) een Renteperiode een Leveringsovereenkomst hebben met Vattenfall. De Klantopslag gaat uit van een periode van 15 jaar en is alleen betaalbaar zolang Vattenfall haar verplichtingen met Uitgevende Instelling nakomt.
<b>Leveringsovereenkomst</b>	De overeenkomst tussen een Zon Obligatiehouder met een kleinverbruik aansluiting en Vattenfall strekkende tot levering van gas, warmte, koude en/of elektriciteit.
<b>Obligatievoorwaarden</b>	De voorwaarden van de in dit Informatie Memorandum beschreven Zon Obligatielening zoals vastgelegd in het als <b>Bijlage 7</b> bij dit Informatie Memorandum opgenomen document.
<b>Overdrachtsakte</b>	Overeenkomst waarin de voorwaarden zijn vastgelegd tussen een Zon Obligatiehouder (de verkoper) die zijn Obligatie(s) overdraagt aan een nieuwe Obligatiehouder (de verkrijger).
<b>PPA</b>	Power Purchase Agreement. De leveringsovereenkomst ten behoeve van de opgewekte zonnestroom.
<b>Productie</b>	Door het Zonnestroomsysteem gegenereerde hoeveelheid elektriciteit zoals geregistreerd door 1 (of meer) gecertificeerde Bruto-productiemeters.
<b>Renteperiode</b>	Periode van de 12 maanden ingaande op de datum van Uitgifte van de Zon Obligatielening waarover ZonneRente verschuldigd is aan de houders van de Zon Obligaties.
<b>Stroomprijs</b>	Tarief dat aan het begin van iedere Renteperiode wordt vastgesteld en de som is van (a) een vaste opslag van EUR 3,2/MWh en (b) de ENDEX Index. Deze prijs zal jaarlijks beschikbaar worden gemaakt door de Uitgevende Instelling.
<b>Senior Vreemd Vermogen Projectfinancier</b>	Verstrekker van de Senior Vreemd Vermogen Projectfinanciering, op de datum van dit Informatie Memorandum BNG Bank N.V..
<b>Senior Vreemd Vermogen Projectfinanciering</b>	De financiering die gebaseerd is op enkel de terugbetaalcapaciteit van de kasstromen die voortvloeien uit het Zonnestroomsysteem. Deze financiering loopt het minste risico gegeven het feit dat deze de hoogste rang heeft in de kaswaterval en in de zekerheden,

	op de datum van dit Informatie Memorandum de EUR 15.550.000 (oorspronkelijk EUR 17.050.000) financiering verstrekt door BNG Bank N.V. bij overeenkomst gedateerd 18 maart 2019, zoals van tijd tot tijd gewijzigd, aangepast, verhoogd, overgedragen of geherfinancierd (door de huidige Senior Vreemd Vermogen Projectfinancier of door een nieuwe partij).
<b>Uitgevende Instelling</b>	Obton Solenergi Aadijk C.V. gevestigd aan de Stetweg 43b in Castricum.
<b>Vattenfall</b>	Hier wordt bedoeld Vattenfall Sales Nederland N.V., Vattenfall Warmte N.V. of Westpoort Warmte B.V.
<b>Wft</b>	Wet op het financieel toezicht
<b>ZonneDeel</b>	Andere naam voor een Zon Obligatie.
<b>Zon Obligatielening</b>	Het totaal van de door de Uitgevende Instelling uitgegeven Obligaties met een totale nominale waarde van maximaal <b>EUR 900.000</b> .
<b>Zon Obligatie(s)</b>	Een door de Uitgevende Instelling uitgegeven en op naam gestelde vordering, met een nominale waarde van EUR 25,00 waaraan de rechten zijn verbonden als uiteengezet in de Obligatievoorwaarden.
<b>Zon Obligatiehouder</b>	Houder van een Zon Obligatie met inachtneming van de inschrijfprocedure zoals uiteengezet in Hoofdstuk 9. Deelname Zon Obligaties.
<b>ZonneRente</b>	De jaarlijkse variabele rentecoupon die elk van de Zon Obligaties draagt over hun uitstaande Hoofdsom, met ingang van de Uitgiftedatum tot aan de Expiratiedatum, afhankelijk van, en gelijk aan 1/1.630.600 <sup>ste</sup> van de totale opgewekte zonnestroom tijdens de Renteperiode maal de voor de Renteperiode geldende Stroomprijs.
<b>Zonnestroomsysteem</b>	Een fotovoltaïsch zonne-energiesysteem met een vermogen van <b>17.095 kWp</b> , bestaande uit 52.600 zonnepanelen van 325Wp per paneel, met inbegrip van omvormers van het merk Huawei, montagemateriaal en bijbehorende kabels en verbindingen.

## Bijlage 2 - Overzicht van belangrijke data

<b>Start inschrijvingsperiode</b>	19 juni 2020	
<b>Einde inschrijvingsperiode</b>	26 augustus 2020	+ 63 dagen na Start inschrijfperiode
<b>Toewijzing</b>	1 september 2020	+ 5 dagen na einde inschrijvingsperiode
<b>Bekendmaking # Zon Obligaties</b>	1 september 2020	+ 5 dagen na einde inschrijvingsperiode
<b>Uitgifte datum</b>	1 september 2020	+ 5 dagen na einde inschrijvingsperiode
<b>Aanvang ZonneRente periode</b>	1 september 2020	Gelijktijdig met de Uitgifte datum
<b>Einde ZonneRente periode</b>	31 augustus van enig jaar	+ 364 dagen
<b>Uitbetaling 1<sup>e</sup> ZonneRente jaar 1</b>	21 september 2021	+ 21 dagen na verloop Renteperiode
<b>Uitbetaling ZonneRente jaar 2 tm/ 15</b>	21 september van enig jaar	+ 21 dagen na verloop Renteperiode
<b>Expiratie datum</b>	1 september 2035	+ 15 jaar na Uitgifte datum
<b>Start 1<sup>e</sup> productiejaar</b>	1 september 2020	Gelijktijdig met de Uitgifte datum
<b>Einde 1<sup>e</sup> productiejaar</b>	31 augustus	+ 365 dagen
<b>Verwachte startdatum productie</b>	1 september 2020	+ 0 weken na Uitgifte datum

# Bijlage 3 - Technische specificaties PV-installatie

www.jinkosolar.com



## Cheetah HC 60M

### 315-335 Watt

MONO PERC HALF CELL MODULE

Positive power tolerance of 0~+3%

- Half Cell
- Mono PERC 60 Cell

### PERC



## KEY FEATURES

- 5 Busbar Solar Cell**  
 5 busbar solar cell adopts new technology to improve the efficiency of modules, offers a better aesthetic appearance, making it perfect for rooftop installation.
- High Efficiency**  
 Higher module conversion efficiency (up to 19.85%) benefit from half cell structure (low resistance characteristic).
- PID Resistance**  
 Excellent Anti-PID performance guarantee limited power degradation for mass production.
- Low-light Performance**  
 Advanced glass and cell surface textured design ensure excellent performance in low-light environment.
- Severe Weather Resilience**  
 Certified to withstand: wind load (2400 Pascal) and snow load (5400 Pascal).
- Durability Against Extreme Environmental Conditions**  
 High salt mist and ammonia resistance certified by TUV NORD.

## LINEAR PERFORMANCE WARRANTY

10 Year Product Warranty    25 Year Linear Power Warranty

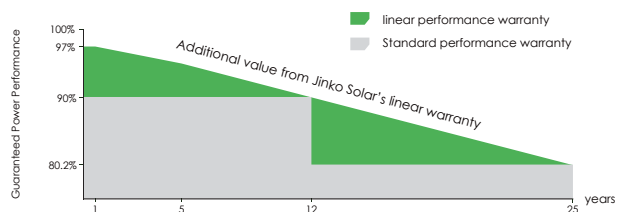

- ISO9001:2008, ISO14001:2004, OHSAS18001 certified factory
- IEC61215, IEC61730, UL1703 certified product

## Engineering Drawings

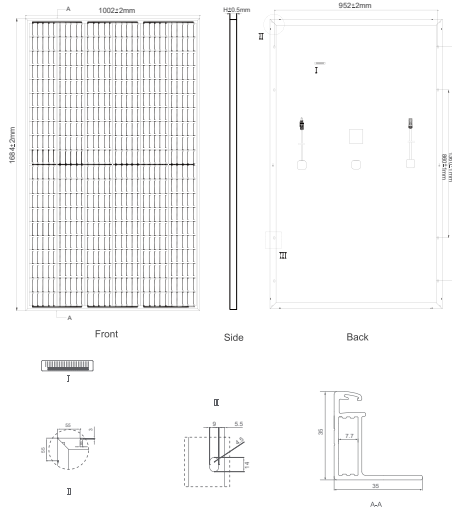

## Packaging Configuration

(Two pallets = One stack)

30pcs/pallet, 60pcs/stack, 780pcs/40'HQ Container

## Electrical Performance & Temperature Dependence

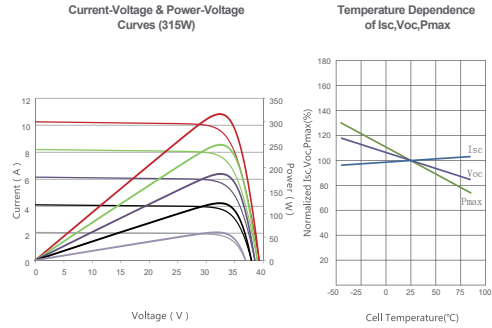

## Mechanical Characteristics

Cell Type	Mono PERC 158.75×158.75mm
No. of Half-cells	120 (6×20)
Dimensions	1684×1002×35mm (66.30×39.45×1.38 inch)
Weight	19.0 kg (41.9 lbs)
Front Glass	3.2mm, Anti-Reflection Coating, High Transmission, Low Iron, Tempered Glass
Frame	Anodized Aluminium Alloy
Junction Box	IP67 Rated
Output Cables	TUV 1x4.0mm <sup>2</sup> , Anode 290mm, Cathode 145mm or Customized Length

## SPECIFICATIONS

Module Type	JKM315M-60H		JKM320M-60H		JKM325M-60H		JKM330M-60H		JKM335M-60H	
	STC	NOCT	STC	NOCT	STC	NOCT	STC	NOCT	STC	NOCT
Maximum Power (Pmax)	315Wp	235Wp	320Wp	239Wp	325Wp	242Wp	330Wp	246Wp	335Wp	250Wp
Maximum Power Voltage (Vmp)	33.2V	31.2V	33.4V	31.4V	33.6V	31.6V	33.8V	31.8V	34.0V	32.0V
Maximum Power Current (Imp)	9.49A	7.56A	9.59A	7.62A	9.68A	7.66A	9.77A	7.74A	9.87A	7.82A
Open-circuit Voltage (Voc)	40.7V	37.6V	40.9V	37.8V	41.1V	38.0V	41.3V	38.2V	41.5V	38.4V
Short-circuit Current (Isc)	10.04A	8.33A	10.15A	8.44A	10.20A	8.54A	10.31A	8.65A	10.36A	8.74A
Module Efficiency STC (%)	18.67%		18.96%		19.26%		19.56%		19.85%	
Operating Temperature (°C)	-40°C~+85°C									
Maximum System Voltage	1000VDC (IEC)									
Maximum Series Fuse Rating	20A									
Power Tolerance	0~+3%									
Temperature Coefficients of Pmax	-0.37%/°C									
Temperature Coefficients of Voc	-0.29%/°C									
Temperature Coefficients of Isc	0.048%/°C									
Nominal Operating Cell Temperature (NOCT)	45±2°C									

STC: ☀ Irradiance 1000W/m<sup>2</sup> 📱 Cell Temperature 25°C ☁ AM=1.5

NOCT: ☀ Irradiance 800W/m<sup>2</sup> 📱 Ambient Temperature 20°C ☁ AM=1.5 🌀 Wind Speed 1m/s

\* Power measurement tolerance: ± 3%

The company reserves the final right for explanation on any of the information presented hereby. EN-JKM-PERC-335M-60H\_v1.0\_rev2018

# SUN2000-60KTL-M0 Smart String Inverter



### Smart

12 strings intelligent monitoring



### Efficient

Max. efficiency 98.7%



### Safe

Fuse free design



### Reliable

Type II surge arresters for DC & AC

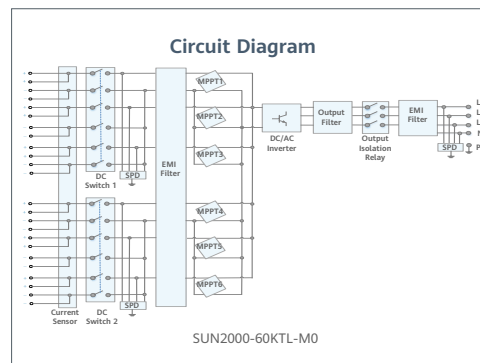
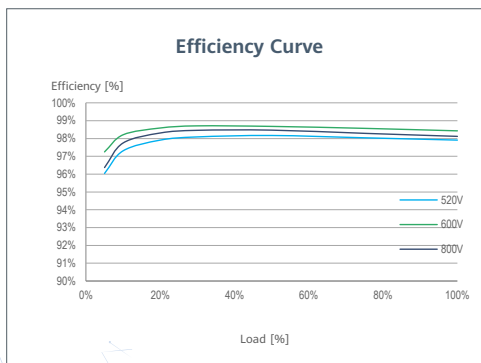

[SOLAR.HUAWEI.COM/EU/](http://SOLAR.HUAWEI.COM/EU/)

SUN2000-60KTL-M0  
**Technical Specification**

Technical Specification	SUN2000-60KTL-M0
<b>Efficiency</b>	
Max. efficiency	98.9% @480 V; 98.7% @380 V / 400 V
European efficiency	98.7% @480 V; 98.5% @380 V / 400 V
<b>Input</b>	
Max. Input Voltage <sup>1</sup>	1,100 V
Max. Current per MPPT	22 A
Max. Short Circuit Current per MPPT	30 A
Start Voltage	200 V
MPPT Operating Voltage Range <sup>2</sup>	200 V ~ 1,000 V
Rated Input Voltage	600 V @380 Vac / 400 Vac; 720 V @480 Vac
Number of MPP trackers	6
Max. number of inputs	12
<b>Output</b>	
Rated AC Active Power	60,000 W
Max. AC Apparent Power	66,000 VA
Max. AC Active Power (cosφ=1)	66,000 W
Rated Output Voltage	220 V / 380 V, 230 V / 400 V, default 3W + N + PE; 3W + PE optional in settings; 277 V / 480 V, 3W + PE
Rated AC Grid Frequency	50 Hz / 60 Hz
Rated Output Current	91.2 A @380 V, 86.7 A @400 V, 72.2 A @480 V
Max. Output Current	100 A @380 V, 95.3 A @400 V, 79.4 A @480 V
Adjustable Power Factor Range	0.8 leading... 0.8 lagging
Max. Total Harmonic Distortion	< 3%
<b>Protection</b>	
Input-side Disconnection Device	Yes
Anti-islanding Protection	Yes
AC Overcurrent Protection	Yes
DC Reverse-polarity Protection	Yes
PV-array String Fault Monitoring	Yes
DC Surge Arrester	Type II
AC Surge Arrester	Type II
DC Insulation Resistance Detection	Yes
Residual Current Monitoring Unit	Yes
<b>Communication</b>	
Display	LED Indicators, Bluetooth/WLAN + APP
RS485	Yes
USB	Yes
Monitoring BUS (MBUS)	Yes
<b>General Data</b>	
Dimensions (W x H x D)	1,075 x 555 x 300 mm (42.3 x 21.9 x 11.8 inch)
Weight (with mounting plate)	74 kg (163.1 lb.)
Operating Temperature Range	-25°C ~ 60°C (-13°F ~ 140°F)
Cooling Method	Natural Convection
Max. Operating Altitude	4,000 m (13,123 ft.)
Relative Humidity	0 ~ 100%
DC Connector	Amphenol Helios H4
AC Connector	Waterproof PG Terminal + Terminal Clamp
Protection Degree	IP65
Topology	Transformerless
Nighttime Power Consumption	< 2 W
<b>Standard Compliance (more available upon request)</b>	
Certificate	EN 62109-1/-2, IEC 62109-1/-2, EN 50530, IEC 62116, IEC 60068, IEC 61683
Grid Connection Standards	IEC 61727, VDE-AR-N4105, VDE 0126-1-1, BDEW, VDE 4120, UTE C 15-712-1, CEI 0-16, CEI 0-21, RD 661, RD 1699, P.O. 12.3, RD 413, EN-50438-Turkey, EN-50438-Ireland, C10/11

<sup>1</sup> The maximum input voltage is the upper limit of the DC voltage. Any higher input DC voltage would probably damage inverter.  
<sup>2</sup> Any DC input voltage beyond the operating voltage range may result in inverter improper operating.

Version No.:02 (20190512)

SOLAR.HUAWEI.COM/EU/





# Bijlage 5 - Statuten Stichting Zonedelers

## 1. BEGRIPSBEPALINGEN

1.1 In deze statuten wordt verstaan onder:

**Bestuur:** betekent het bestuur van de Stichting;

**Schriftelijk:** betekent bij brief, telefax of e-mail, of bij boodschap die via een ander gangbaar communicatiemiddel wordt overgebracht en op schrift kan worden ontvangen, mits de identiteit van de verzender met afdoende zekerheid kan worden vastgesteld;

**Uitgevende Instelling:** iedere overeenkomstig het bepaalde in artikel 5.2 aangewezen Uitgevende Instelling (in dit geval Obton Solenergi Aadijk C.V., een Commanditaire Venootschap met zetel in Castricum en kantoorhoudende te Stetweg 43b, 1901JD Castricum);

**Vergadering van Zon Obligatiehouders:** betekent de vergadering van houders van Zon Obligaties als bedoeld in artikel 9 van deze statuten;

**Zon Obligatiehouders:** betekent houders van één of meer Zon Obligaties;

**Zon Obligaties:** betekent obligaties uitgegeven door een Uitgevende Instelling elk met een nominale waarde van vijftiengint euro (EUR 25,00), of zodanige andere nominale waarde als bepaald bij de uitgifte van de betreffende Zon Obligaties.

## 2. NAAM EN ZETEL

2.1 De Stichting draagt de naam: Stichting Zonedelers.

2.2 De Stichting heeft haar zetel in de gemeente Amsterdam.

## 3. DOEL

De Stichting heeft ten doel:

- a het naar eigen inzicht behartigen van de belangen van de Zon Obligatiehouders, met inachtneming van de op de genoemde Zon Obligaties toepasselijke voorwaarden;
- b het uitoefenen van alle aan de Zon Obligaties verbonden rechten, waaronder begrepen het uitoefenen van stemrechten op de Zon Obligaties, in het belang van de Zon Obligatiehouders;
- c het beheren en administreren van de Zon Obligaties, waaronder begrepen het registreren en informeren van Zon Obligatiehouders;
- d het houden van zekerheden ten behoeve van de Zon Obligatiehouders en het uitoefenen van rechten verbonden aan genoemde zekerheden;

en al hetgeen met het vorenstaande verband houdt of daartoe bevorderlijk kan zijn, alles in de ruimste zin van het woord.

## 4. BESTUUR: SAMENSTELLING, BENOEMING, DEFUNGEREN

4.1 Het bestuur van de Stichting bestaat uit een door het bestuur vast te stellen aantal van één of meer natuurlijke personen of rechtspersonen. Een niet voltallig bestuur behoudt zijn bevoegdheden.

4.2 Bestuurders worden benoemd door het bestuur. In ontstane vacatures wordt zo spoedig mogelijk voorzien.

4.3 Indien het bestuur uit meer dan één persoon bestaat, wijst het uit zijn midden een voorzitter aan en kan het voorts uit zijn midden een secretaris benoemen.

4.4 Een bestuurder defungeert:

- a door zijn overlijden, in geval van een bestuurder-natuurlijk persoon, of door zijn ontbinding, in geval van een bestuurder-rechtspersoon;
- b door zijn aftreden;
- c doordat hij failliet wordt verklaard, surseance van betaling aanvraagt of verzoekt om toepassing van de schuldsaneringsregeling als bedoeld in de Faillissementswet;
- d door zijn ondercuratelestelling, alsmede door een rechterlijke beslissing waarbij een bewind over één of meer van zijn goederen wordt ingesteld;
- e door zijn ontslag, verleend door de rechtbank in de gevallen in de wet voorzien;
- f door zijn ontslag verleend door het bestuur.

4.5 Iedere bestuurder kan te allen tijde door het bestuur worden geschorst.

4.6 Een schorsing van een bestuurder kan één of meer malen worden verlengd, maar kan in totaal niet langer duren dan drie maanden. Is na verloop van die tijd geen beslissing genomen omtrent de opheffing van de schorsing of over ontslag, dan eindigt de schorsing.

## 5. BESTUUR: TAKEN EN BEVOEGDHEDEN

5.1 Het bestuur is belast met het besturen van de Stichting.

5.2 Het bestuur is bevoegd om andere rechtspersonen of personenvennootschappen aan te wijzen als Uitgevende Instelling bij besluit genomen met ten minste twee derden van de uitgebrachte stemmen in een vergadering waarin ten minste de helft van de in functie zijnde bestuurders aanwezig of vertegenwoordigd is.

## **6. BESTUUR: VERTEGENWOORDIGING**

6.1 De Stichting wordt vertegenwoordigd door het bestuur.

6.2 Het bestuur kan besluiten tot het verlenen van volmacht aan één of meer derden, om de Stichting binnen de grenzen van die volmacht te vertegenwoordigen.

## **7. BESTUUR: BESLUITVORMING**

7.1 Bestuursvergaderingen worden gehouden zo dikwijls een bestuurder een bestuursvergadering bijeenroept, doch ten minste één maal per jaar.

7.2 Tot bijeenroeping van een bestuursvergadering is iedere bestuurder bevoegd en wel schriftelijk onder opgaaf van de te behandelen onderwerpen, op een termijn van ten minste zeven dagen. Indien de bijeenroeping niet schriftelijk is geschied, of onderwerpen aan de orde komen die niet bij de oproeping zijn vermeld, dan wel de bijeenroeping is geschied op een termijn korter dan zeven dagen, is besluitvorming niettemin mogelijk, mits de vergadering voltallig is en geen van de bestuurders zich alsdan tegen besluitvorming verzet.

7.3 Bestuursvergaderingen worden gehouden ter plaatse te bepalen door degene die de vergadering bijeenroept.

7.4 Toegang tot de vergaderingen hebben de bestuurders alsmede zij die door de ter vergadering aanwezige bestuurders worden toegelaten. Een bestuurder kan zich door een schriftelijk door hem daartoe gevolmachtigd medebestuurder ter vergadering doen vertegenwoordigen. Een bestuurder kan ten hoogste één medebestuurder ter vergadering vertegenwoordigen.

7.5 Iedere bestuurder heeft één stem. Alle besluiten waaromtrent bij deze statuten niet anders is bepaald worden genomen met volstreekte meerderheid van de uitgebrachte stemmen. Blanco stemmen en ongeldige stemmen gelden als niet uitgebracht. Staken de stemmen bij verkiezing van personen dan beslist het lot; staken de stemmen bij een andere stemming, dan is het voorstel verworpen.

7.6 De vergaderingen worden geleid door de voorzitter; bij diens afwezigheid voorziet de vergadering zelf in haar leiding.

7.7 Van het verhandelde in de vergadering worden notulen opgemaakt.

7.8 Besluiten van het bestuur kunnen ook buiten vergadering worden genomen, schriftelijk of op andere wijze, mits het desbetreffende voorstel aan alle in functie zijnde bestuurders is voorgelegd en geen van hen zich tegen de desbetreffende wijze van besluitvorming verzet. Van een besluit buiten vergadering dat niet schriftelijk is genomen wordt een verslag opgemaakt. Schriftelijke besluitvorming geschiedt door middel van schriftelijke verklaringen van alle in functie zijnde bestuurders.

## **8. BOEKJAAR EN JAARSTUKKEN**

8.1 Het boekjaar van de Stichting valt samen met het kalenderjaar.

8.2 Het bestuur is verplicht van de vermogenstoestand van de Stichting en van alles betreffende de werkzaamheden van de Stichting naar de eisen die voortvloeien uit deze werkzaamheden, op zodanige wijze een administratie te voeren en de daartoe behorende boeken, bescheiden en andere gegevensdragers op zodanige wijze te bewaren, dat te allen tijde de rechten en verplichtingen van de Stichting kunnen worden gekend.

8.3 Het bestuur is verplicht jaarlijks binnen zes maanden na afloop van het boekjaar een balans en een staat van baten en lasten van de Stichting te maken en op papier te stellen.

8.4 Het bestuur kan, alvorens tot vaststelling van de in artikel 7.3 hiervoor bedoelde stukken over te gaan, deze doen onderzoeken door een door hem aan te wijzen accountant. Deze brengt omtrent zijn onderzoek verslag uit aan het bestuur.

8.5 Het bestuur is verplicht de in de voorgaande leden bedoelde boeken, bescheiden en andere gegevensdragers gedurende zeven jaren te bewaren, onverminderd het bepaalde in artikel 7.6 hiervoor.

8.6 De op een gegevensdrager aangebrachte gegevens, uitgezonderd de op papier gestelde balans en staat van baten en lasten, kunnen op een andere gegevensdrager worden overgebracht en bewaard, mits de overbrenging geschiedt met juiste en volledige weergave der gegevens en deze gegevens gedurende de volledige bewaartijd beschikbaar zijn en binnen redelijke tijd leesbaar kunnen worden gemaakt.

## **9. VERGADERING VAN ZON OBLIGATIEHOUDERS**

9.1 Vergaderingen van Zon Obligatiehouders worden gehouden zo dikwijls het bestuur zulks wenselijk acht. Tevens is het bestuur, op schriftelijk en gemotiveerd verzoek daartoe van (a) een Uitgevende Instelling of (b) houders van ten minste één en vijftig procent (51%) van het totale nominale bedrag aan uitstaande Zon Obligaties, verplicht een Vergadering van Zon Obligatiehouders bijeen te roepen. Indien aan zodanig verzoek niet binnen veertien dagen gevolg wordt

gegeven, zijn de verzoekers zelf tot bijeenroeping bevoegd.

9.2 De bijeenroeping van een Vergadering van Zon Obligatiehouders geschiedt schriftelijk onder opgave van de te behandelen onderwerpen, op een termijn van ten minste vijftien dagen. Indien de bijeenroeping niet schriftelijk is geschied, of onderwerpen aan de orde komen die niet bij de oproeping zijn vermeld, dan wel de bijeenroeping is geschied op een termijn korter dan vijftien dagen, is besluitvorming niettemin mogelijk mits (i) alle Zon Obligatiehouders ter vergadering aanwezig zijn of vertegenwoordigd worden, (ii) geen hunner zich alsdan tegen besluitvorming verzet en (iii) de vergadering met voorkennis van het bestuur wordt gehouden.

9.3 Vergaderingen van Zon Obligatiehouders worden gehouden in de gemeente waar de Stichting statutair is gevestigd.

9.4 Toegang tot de Vergadering van Zon Obligatiehouders hebben de Zon Obligatiehouders, de bestuurders van de Stichting alsmede van een Uitgevende Instelling, alsmede zij, die daartoe door de Vergadering van Zon Obligatiehouders zijn uitgenodigd. Een houder van één of meer Zon Obligaties kan zich door een schriftelijk door hem daartoe gevolmachtigde ter vergadering doen vertegenwoordigen.

9.5 Elke Zon Obligatiehouder heeft recht op het uitbrengen van een aantal stemmen gelijk aan het gezamenlijke nominale bedrag van zijn Zon Obligaties gedeeld door de gemiddelde nominale waarde van alle uitgegeven Zon Obligaties (naar beneden afgerond), met een minimum van één stem. Indien gestemd dient te worden over een besluit dat enkel betrekking heeft op één specifieke Uitgevende Instelling, dan hebben alleen de Zon Obligatie houders die in het bezit zijn van een Zon Obligatie die is uitgegeven door deze Uitgevende instelling recht op het uitbrengen van een aantal stemmen gelijk aan het gezamenlijke nominale bedrag van zijn door deze Uitgevende instelling uitgegeven Zon Obligaties gedeeld door de gemiddelde nominale waarde van alle uitgegeven Zon Obligaties (naar beneden afgerond) behorende bij deze Uitgevende instelling, met een minimum van één stem.

9.6 Alle besluiten waaromtrent bij deze statuten niet anders is bepaald worden genomen met een meerderheid van twee derden van de uitgebrachte stemmen. Blanco stemmen worden geacht niet te zijn uitgebracht.

9.7 Bij het staken van stemmen omtrent andere onderwerpen dan de verkiezing van personen beslist het lot.

9.8 Alle stemmingen geschieden mondeling, tenzij een ter vergadering aanwezige Zon Obligatiehouder schriftelijke stemming verlangt, in welk geval gestemd wordt door middel van ongetekende stembriefjes.

9.9 De Vergadering van Zon Obligatiehouders wordt geleid door een door het bestuur al dan niet uit zijn midden aan te wijzen voorzitter. Indien op deze wijze niet in een voorzitter wordt voorzien, dan voorziet de Vergadering van Zon Obligatiehouders daar zelf in.

9.10 Van het verhandelde in de Vergadering van Zon Obligatiehouders worden door een daartoe door de voorzitter van de vergadering aan te wijzen persoon notulen opgemaakt welke in en door dezelfde of de eerstvolgende vergadering worden vastgesteld en ten blijke daarvan door de voorzitter en de notulist ondertekend.

9.11 De voorzitter kan bepalen dat van het verhandelde een notarieel proces-verbaal wordt opgemaakt. Het notarieel proces-verbaal wordt mede ondertekend door de voorzitter.

9.12 De Vergadering van Zon Obligatiehouders kan ook op andere wijze dan in vergadering besluiten nemen, mits (i) zulks geschiedt met voorkennis van het bestuur, (ii) alle Zon Obligatiehouders in de gelegenheid worden gesteld hun stem uit te brengen en (iii) zij allen schriftelijk hebben verklaard zich niet tegen deze wijze van besluitvorming te verzetten.

Een besluit is alsdan genomen zodra de vereiste meerderheid van het aantal stemmen schriftelijk vóór het voorstel is uitgebracht.

9.13 Van een buiten vergadering genomen besluit wordt door het bestuur een relaas opgemaakt dat tezamen met de hiervoor in artikel 8.12 bedoelde stukken bij de notulen wordt gevoegd.

## **10. STATUTENWIJZIGING**

10.1 Het bestuur is bevoegd de statuten te wijzigen na voorafgaande goedkeuring van de Vergadering van Zon Obligatiehouders.

10.2 Bij de oproeping tot de vergadering waarin een statutenwijziging zal worden voorgesteld, dient een afschrift van het voorstel, bevattende de woordelijke tekst van de voorgestelde wijziging, te worden gevoegd.

10.3 Een statutenwijziging treedt eerst in werking nadat daarvan een notariële akte is opgemaakt. Tot het doen verlijden van die akte is iedere bestuurder bevoegd.

## **11. ONTBINDING**

11.1 Het bestuur is bevoegd de Stichting te ontbinden.

11.2 Hetgeen na voldoening van schuldeisers aan vermogen van de Stichting resteert, wordt door de vereffenaars bestemd voor de Zon Obligatiehouders, zo veel mogelijk in overeenstemming met het doel van de Stichting, dan wel bestemd voor een nader door de vereffenaars vast te stellen ideëel of sociaal doel.

11.3 Na de ontbinding geschiedt de vereffening door het bestuur. Het bestuur kan besluiten andere personen tot vereffenaar te benoemen.

11.4 Na afloop van de vereffening blijven de boeken, bescheiden en andere gegevensdragers van de ontbonden Stichting gedurende de bij de wet

voorgeschreven termijn onder berusting van de door de vereffenaars aangewezen persoon.

11.5 Op de vereffening zijn overigens de bepalingen van Titel 1, Boek 2 van het Burgerlijk Wetboek van toepassing.

# Bijlage 6 - Statuten Obton Solenergi Aadijk C.V.

CME / 20173298

Establishment of Obton Solenergi Aadijk C.V.

Today, [\*\*], appeared before me, Karen Astrid Verkerk, LL.M, civil-law notary practicing in Arnhem, the Netherlands:

Christiaan Arnoldus van der Meer, employed and domicile chosen at the office of me, civil-law notary, 6824 BZ Arnhem, Velperweg 1, born in Utrecht, the Netherlands on the first day of May nineteen hundred and ninety-two, for the purpose hereof acting as attorney authorized in writing of:

1. **Aadijk Management B.V.**, a private company with limited liability organized under the laws of the Netherlands (*besloten vennootschap met beperkte aansprakelijkheid*), having its registered office in Arnhem, the Netherlands, and its place of business at Winthontlaan 200, 3526 KV Utrecht, registered with the Trade Register at the Chamber of Commerce under number [\*\*] with remark RSIN [\*\*], hereinafter also referred to as: "**Aadijk Management B.V.**";
2. **P/S Obton Solenergi Fuller**, a company incorporated under the laws of Denmark, with seat in Aarhus (Denmark), office address Silkeborgvej 2, 8000 Aarhus (Denmark), entered into the trade register CVR (Denmark) under number 38396528, hereinafter also referred to as: "**P/S Obton Solenergi Fuller**"; and
3. **SolarEnergyWorks B.V.**, a private company with limited liability organized under the laws of the Netherlands (*besloten vennootschap met beperkte aansprakelijkheid*), having its registered office in Utrecht, the Netherlands, and its place of business at Winthontlaan 200, 3526 KV Utrecht, the Netherlands, registered with the Trade Register at the Chamber of Commerce under number 57445427 with remark RSIN 852582997, hereinafter also referred to as: "**SolarEnergyWorks B.V.**".

The parties have reached agreement to enter into a limited partnership together, in order, at joint expense and under a joint name, to carry on a business that focuses on solar panel projects. The terms and conditions on which they are entering into a limited partnership are laid down in this agreement. The powers of attorney to the person appearing are evidenced by three (3) written documents, which are attached to this deed (*annex 1, 2 and 3*).

## Clause 1

### Name and seat

- 1.1. The name of the partnership is: **Obton Solenergi Aadijk C.V.**
- 1.2. The partnership has its seat in Arnhem.

## Clause 2

### Objects

- 2.1 The objects of the partnership are:
  - a. entering into, developing and implementing projects pertaining to solar panels and other energy sources;
  - b. acquiring, exploiting, disposing of and encumbering registered property;
  - c. purchasing, selling, brokering and delivering electrical energy.
- 2.2 Furthermore, the partnership is authorised to perform any and all acts related to or which may be conducive to achieving its objects, all in the broadest sense.

## Clause 3

### Partnership and term

- 3.1 The partnership is entered into for an indefinite period of time.
- 3.2 This partnership is not meant to be an ‘*open commanditaire vennootschap*’ as referred to in article 2, paragraph 3 sub c of the General Act regarding taxation by the state (*Algemene wet inzake rijksbelastingen*). Furthermore this deed containing the partnership agreement intends to comply with the guidelines issued by the State Secretary for Finance of 15 December 2015, BLKB2015/1209M on tax transparency of limited partnerships (*commanditaire vennootschappen*). Should this deed contain one or more clauses that lead to the conclusion that the partnership is qualified as an ‘*open commanditaire vennootschap*’, then the general partner is, or in the event there is more than one general partner, the general partners are authorized to amend the partnership agreement in such a manner that the partnership is no longer deemed to be an *open commanditaire vennootschap* and complies with the said guidelines, however without making changes that would be contrary to the spirit of this partnership agreement.
- 3.3 For other amendments than the amendments required according to clause 3.2, the partners may agree to amend this partnership agreement. Any amendment to this agreement must be laid down in writing.

## Clause 4

### Partners

- 4.1 The general partner of the partnership upon establishment of the partnership is Aadijk Management B.V., and the limited partners are P/S Obton Solenergi Fuller and SolarEnergyWorks B.V.
- 4.2 New partners may only join the partnership if all the existing partners have given their prior written consent. The authority to provide consent should be granted by the management board of the relevant existing

partner and cannot be delegated to another corporate body of the relevant existing partner or another legal entity, partnership or natural person. In the event the existing partners are requested to provide their consent in writing and the relevant partners or one of the partners has not responded to such request within four (4) weeks after receipt of such request, the consent is deemed to have been granted.

- 4.3 A new partner joins the partnership by means of a written agreement between the existing partners and the new partner.
- 4.4 Written or in writing referred to in this clause 4 means by letter received through a courier or registered mail, fax or e-mail.
- 4.5 In accordance with the Dutch policy decision regarding partnerships and the consent requirement dated the fifteenth day of December two thousand and fifteen, only the direct existing partners of the partnership need to give their consent as referred to in clause 4.2.

#### **Clause 5**

##### **Transfer of participating interests**

- 5.1 Partners may only transfer their participating interests in the partnership if all the existing partners have given their prior written consent thereto. Consent of the existing partners is also required if the partner is part of a legal merger or legal demerger or other similar transfer under universal title under Dutch or foreign law, as a result of which merger, demerger or other transfer under universal title the participating interest of the relevant partner would be transferred to another entity. The second and third sentence of clause 4.2 apply *mutatis mutandis*. If a partner transfers a participating interest within his own group, the other partners may not withhold their consent on unreasonable grounds.
- 5.2 The provisions that apply to transferring participating interests apply *mutatis mutandis* to establishing limited rights on participating interests.
- 5.3 Written or in writing referred to in this clause 5 means by letter received through a courier or registered mail, fax or e-mail.
- 5.4 In accordance with the Dutch policy decision regarding partnerships and the consent requirement dated the fifteenth day of December two thousand and fifteen, only the direct existing partners of the partnership need to give their consent as referred to in clauses 5.1 respectively 5.2.

#### **Clause 6**

##### **Continuation of partnership**

- 6.1 If new partners join the partnership or if a participating interest in the partnership is being transferred, the partnership between the existing and new partners will continue. The agreement and the rights and obligations arising from it will remain intact with respect to the new partners, unless

all partners agree in writing to different rights and obligations when the new partners join the partnership.

- 6.2 When a participating interest in the partnership is transferred, the transferring partner's share in the property and debts of the partnership will also be transferred to the successor partner, pursuant to article 3:96 of the Dutch Civil Code ("DCC"). The price that the successor partner will pay to the resigning partner for this transfer will be determined in mutual consultation by the successor partner and the resigning partner.
- 6.3 If a new partner joins other than as a result of the transfer of a participating interest, that new partner's contribution as referred to in clause 7 will be determined in the agreement that concludes the new partner's accession.

#### **Clause 7**

##### **Contribution**

- 7.1 The partners will contribute to the partnership as agreed by them, for the value they likewise agree. A general partner's contribution may consist of work for the benefit of the partnership, but may also consist of money, property or the right to enjoy property. A limited partner's contribution may consist of, *inter alia*, money, property or the right to enjoy property, but not of work for the benefit of the partnership. An additional contribution to the partnership by one of the partners as a result of which the entitlement to the profits of the partners as referred to in clause 12 will change, requires the prior written consent of all existing partners. The second and third sentence of clause 4.2 apply *mutatis mutandis*.
- 7.2 As from the date of signing this agreement, the general partner will contribute: a cash sum of ten euro (€ 10.00), as well as work for the benefit of the partnership. On or following the date of signing this agreement, the limited partner P/S Obton Solenergi Fuller will contribute: a cash sum of one hundred nine euro (€ 109.00) and the limited partner SolarEnergyWorks B.V. will contribute: a cash sum of eight hundred eighty-one euro (€ 881.00).
- 7.3 Each partner's capital account will be credited with the amount he contributes.
- 7.4 The partners are not entitled to any distribution from their capital accounts, unless the general partner gives his prior written consent thereto.
- If there is more than one general partner, any references to the 'general partner' in this agreement must be interpreted as referring to all the general partners jointly, unless expressly provided otherwise.
- 7.5 The general partner will be the legal owner of the partnership's assets.



The general partner will hold these assets for the benefit of the partnership. With respect to the partnership's assets and liabilities, the partners will be beneficially entitled to the portion that corresponds with their share in the partnership's profits in accordance with the provisions of clause 12.

- 7.6 Unless explicitly agreed otherwise, the partners must fulfil their contribution requirement within fifteen days of agreeing the contribution. Each partner may demand fulfilment of the contribution requirement for the benefit of the partnership.

#### **Clause 8**

##### **Capital account and current account**

- 8.1 The general partner maintains a capital account for each partner in the partnership's accounts. Interest will be calculated on the balance in the capital account. The interest will be determined annually, by mutual consent. If no agreement is reached, statutory interest will be owed.
- 8.2 Aside from a capital account, a current account will be opened for each partner in the partnership's books. All the partner's payments and withdrawals will be booked in this current account.

#### **Clause 9**

##### **Board and representation**

- 9.1 The partnership is managed by the general partner, who is authorised to act on behalf of the partnership and to commit the partnership with respect to third parties or to commit third parties with respect to the partnership. If the partnership has more than one general partner, these general partners will manage the partnership in accordance with a policy developed by them jointly and each of them will be independently authorised to represent the partnership.
- 9.2 Limited partners may not perform any acts of management on behalf of or at the expense of the partnership.

#### **Clause 10**

##### **Partners' meeting**

- 10.1. Every year, the general partner will convene the annual partners' meeting within six months of the end of the financial year. The general partner may extend this deadline by five months if the balance sheet and the statement of income and expenditure have not been finalised and the deadline for preparing those has been extended in accordance with clause 11.2.
- 10.2 During this meeting:
- a. the general partner provides a written and/or verbal report on the partnership's business and the policy conducted by the general

- partner and this report is discussed and assessed;
- b. the balance sheet and the statement of income and expenditure are submitted for adoption;
  - c. the partners' meeting adopts the partnership's results;
  - d. the partners' meeting determines each partner's share in the partnership's results, with due observance of the provisions of clause 12;
  - e. the partners adopt a resolution regarding the general partner's discharge from liability for the policy he has conducted; and
  - f. the meeting discusses all other matters on the agenda, which have been included with due observance of the provisions of clause 10.4.
- 10.3 Extraordinary partners' meetings are held as often as the general partner considers this desirable. The general partner will also convene an extraordinary partners' meeting if a limited partner so requests in writing.
- 10.4 The general partner gives notice of the partners' meeting to the partners. The convening notice will be sent in a letter or by means of an electronic communication that is generally accepted for making written records, and not later than on the eighth day prior to the date of the meeting. The notice convening a meeting includes the items to be discussed. Valid resolutions may not be adopted on items that have not been specified in the notice, or that have not been specified with due regard to the deadline for convening the meeting, unless the resolution is adopted by a unanimous vote at a meeting in which all the partners are present or represented.
- 10.5 The general partner will add items to the agenda if a limited partner so requests in writing.
- 10.6 The general partner chairs the partners' meeting. The chairman designates the secretary.
- 10.7 Minutes are kept of each meeting. The minutes will be adopted and, in evidence thereof, will be signed by the chairman and the secretary of the meeting or they will be adopted by a subsequent meeting; in the latter case, evidence of their adoption will be demonstrated by the signature of the secretary of this subsequent meeting.
- 10.8 Each partner may cast one vote. Blank votes will be regarded as not having been cast.
- 10.9 Partners may be represented at the meeting by a proxy authorised in writing.
- 10.10 Insofar as this is not provided otherwise in this agreement, the partners adopt all resolutions with an absolute majority of the votes cast by the partners present at the meeting. If there is a tied vote, the general partner

has the casting vote.

- 10.11 The partners may, without holding a meeting, adopt any resolution which they may adopt at a meeting. Such a resolution will be legally valid only if all the partners have expressed their approval of the proposal in a written resolution.
- 10.12 One of the general partners will make an entry of the resolution referred to in the previous paragraph in the minutes register of the partners' meetings. At the next meeting, the chairman of that meeting will read out that entry. Moreover, the documents evidencing the adoption of such a resolution will be kept with the minutes register of the partners' meetings.

#### **Clause 11**

##### **Financial year and annual accounts**

- 11.1. The financial year coincides with the calendar year.
- 11.2. Every year, within five months of the end of the financial year, the general partner prepares a balance sheet and a statement of income and expenditure. The general partner may decide to extend this deadline by at most five months.
- 11.3 The general partner may instruct an auditor to inspect the annual accounts. The partners' meeting may resolve that the general partner is obliged to give such instruction with respect to a certain financial year. The auditor reports to the partners' meeting on his audit.
- 11.4. The annual accounts are adopted by the partners' meeting within twelve months of the end of the financial year.

#### **Clause 12**

##### **Profit and loss**

- 12.1 If the partnership's results are positive, they will be considered to be a "Profit". If the results are negative, they will be considered to be a "Loss".
- 12.2 Partners are entitled to the Profit in the following manner:
- a. The limited partner P/S Obton Solenergi Fuller receives a percentage of ten nine/tenth percent (10.9%) of the Profit.
  - b. The limited partner SolarEnergyWorks B.V. receives a percentage of eighty-eight one/tenth percent (88.1%) of the Profit.
  - c. The general partner Aadijk Management B.V. receives the remaining percentage of one percent (1%) of the Profit, after the application of the provisions at (a) and (b) above.
- 12.3 The Profit will be at the disposal of the partners' meeting for distribution or reservation, provided that the Profit will only be distributed after the debts pertaining to the financial year in question have been paid and a

reserve has been created for any irrecoverable debts, including but not limited to debts to banks or other financiers.

- 12.4 Any Loss will first be deducted, pro rata, from the limited partners' capital accounts.
- 12.5 However, a limited partner will not bear the Loss beyond the balance of his capital account. With regard to the Loss, a limited partner will not be obliged to make an additional contribution. Any remaining Loss will be payable by the general partner.
- 12.6 Whether or not at the request of the partners' meeting and only insofar as the partnership's financial continuity permits it, the general partner may resolve, over the course of the year, to make interim distributions from the current profit to the partners.

### **Clause 13**

#### **Termination**

Each partner is entitled to terminate his participation in the partnership. If a partner wishes to terminate his participation, he must record it in a registered letter, addressed to all the partners, with due observance of a notice period of at least two months.

### **Clause 14**

#### **Resignation**

- 14.1 Notwithstanding the provisions of article 7A:1684 DCC, the partnership ceases to exist with respect to a particular partner if:
- a. the partner concerned is dissolved;
  - b. the partner concerned terminates that partner's involvement in the partnership, pursuant to clause 13;
  - c. the partner concerned applies for a suspension of payments or bankruptcy;
  - d. the partner concerned is declared bankrupt; or
  - e. a written termination agreement is concluded between the partners.
- The partnership continues to exist for the remaining partners, provided there are at least two remaining partners and at least one of them is a general partner.
- 14.2 The partnership ceases to exist with respect to the partner referred to in clause 14.1:
- a. if clause 14.1(a) applies: on the day of the resolution to dissolve that partner;
  - b. if clause 14.1(b) applies: on the day on which the termination in accordance with clause 14 takes effect;
  - c. if clause 14.1(c) applies: on the filing date of the application for a suspension of payments or the partner's own bankruptcy;

- d. if clause 14.1(d) applies: on the day on which the declaration of bankruptcy becomes irrevocable; and
- e. if clause 14.1(e) applies: on the day on which the agreement is signed by all partners.

If, after this, there are not at least two partners, one of which is a general partner, the partnership will be dissolved with respect to all the partners at the times referred to in this paragraph, after which the partnership's assets and liabilities will be liquidated in accordance with clause 18.

#### **Clause 15**

##### **Continuation**

- 15.1 If the partnership ceases to exist with respect to one or more partners, the remaining partner or partners who wish(es) to continue the partnership or business has/have the right to have the partnership's assets allocated to him, subject to the obligation that he bears all the partnership's liabilities and distributes to the resigning partner (or that partner's successors in title) the balance of that partner's capital account and profit account, in accordance with a balance sheet drawn up on the day of resignation by the partnership's accountant, as well as any balance the resigning partner is entitled to in his current account, and the share of the profit realised up to the balance sheet date that the resigning partner is entitled to, less the interim distributions. On this balance sheet, the assets and liabilities will be appraised on their actual value, although any goodwill will not be taken into account.
- 15.2 The distribution as referred to in paragraph 1 must be made within twelve months of the termination of the partnership with respect to the partner concerned. No interest is owed on the amount to be distributed.
- 15.3 If the remaining partner or partners do(es) not exercise the right to continue and to allocate within three months of the termination of the partnership with respect to the partner concerned, the partnership will be dissolved. The partnership's assets and liabilities will then be liquidated in accordance with clause 17.
- 15.4 The partner or partners who continue(s) the partnership or the business will have the right to do so under the partnership's name. A resigned partner may not carry out work under the partnership's name.

##### **Books, records and other data carriers**

- 16.1 If the partnership ceases to exist, the partnership's books, records and other data carriers will remain the property of those who continue the partnership's activities.
- 16.2 The former partner who does not own the books and records, as well as

his successors in title, have the right to inspect or have an expert inspect those documents, and to make copies and extracts of those documents, at his own expense and however often he wishes, but only insofar as those documents pertain to the period during which the former partner was part of the partnership.

**Clause 17**

**Consequences of termination of partnership**

- 17.1 If the partnership is dissolved, it will be liquidated as soon as possible. The general partner will act as liquidator.
- 17.2 Following the dissolution, the general partner will prepare a closing balance sheet as soon as possible. Clause 11 applies mutatis mutandis.
- 17.3 Any assets remaining after the creditors have been paid will be distributed among the partners, with due observance of the provisions of clause 12.

**Clause 18**

**Other provisions**

- 18.1 This agreement and any agreements arising from or related to it will be governed by Dutch law.
- 18.2 The headings of the clauses are solely intended to facilitate the readability of this agreement and do not affect the content of the clauses.
- 18.3 If any provision in this agreement proves invalid and/or unenforceable, the remaining provisions of this agreement will remain in full force. Insofar as statutorily possible, the partners hereby waive all rights that may affect the enforceability of this agreement and accept this waiver from the other partners.

**Clause 19**

**Dispute resolution**

Any disputes arising from or in connection with this agreement and its performance, or the performance of further agreements arising from it, will be submitted to the competent court in Arnhem.

**Final provisions**

The first financial year of the partnership shall end on the thirty-first day of December two thousand and eighteen.

**END**

The person appearing is known to me, Notary.

Whereof an original deed was executed in Arnhem, the Netherlands, on the date mentioned at the head of this deed.

After the gist of this deed had been stated and explained to the person appearing he declared that he has taken note of the content of this deed and assents to it.

Immediately after being read out in part, this deed was signed by the person appearing and by me, Notary.

# Bijlage 7 - Obligatievoorwaarden

## DEFINITIES EN INTERPRETATIE

In deze akte zullen de na te melden woorden de volgende betekenis hebben, tenzij duidelijk anders aangegeven:

**Aflossingsbedrag:** betekent het bedrag als bedoeld in artikel 6.3.

**Akte:** betekent deze akte tussen de Uitgevende Instelling, de Zon Obligatiehouder en de Trustee, alsmede de daarbij behorende Bijlagen.

**Bestuur:** betekent het bestuur van de Trustee.

**Beheersovereenkomst:** betekent de beheersovereenkomst tussen de Uitgevende Instelling en de beheerder van de Uitgevende Instelling.

**Bijlagen:** betekent de bij deze akte behorende bijlagen welke een integraal onderdeel uitmaken van deze Akte.

**Boeterente:** Aanvullende rente die betaalbaar is indien aflossing van de hoofdsom voorafgaand aan de Expiratiedatum plaatsvindt conform artikel 6.3.

**Directie:** betekent de directie van de Uitgevende Instelling.

**Datum van Vervroegde Aflossing:** heeft de betekenis als daaraan gegeven in artikel 6.2;

**Expiratiedatum:** heeft de betekenis als daaraan gegeven in artikel 6.1.

**Gelieerde Partij:** betekent iedere persoon, rechtspersoon of vennootschap waarmee een persoon, rechtspersoon of vennootschap in een groep is verbonden.

**Informatie Memorandum:** betekent het document zoals gedefinieerd in het Informatie Memorandum met betrekking tot de Obligaties gedateerd op d.d. 16 juni 2020, samen met de daarbij behorende Bijlagen.

**Inschrijvingsovereenkomst:** betekent de overeenkomst waarmee op één of meerdere Obligaties kan worden ingeschreven, zoals beschreven in Hoofdstuk 9 van het Informatie Memorandum.

**Inschrijvingsperiode:** betekent de periode als bedoeld in artikel 3.1.

**Investeringsovereenkomst:** de Inschrijfovereenkomst die door de Crowdfunder is ondertekend conform de voorwaarden als vermeld in het Informatie Memorandum en door de Uitgevende Instelling is bekrachtigd middels een bestuursbesluit.

**Looptijd:** betekent de periode als bedoeld in artikel 2.4.

**Register van Zon Obligatiehouders:** betekent het register van Zon Obligatiehouders zoals bedoeld in artikel 9.

**Schriftelijk:** betekent per telefax of door enig ander (elektronisch) communicatiemiddel voor zover dat wettelijk of in de jurisprudentie wordt aangemerkt als geldig schriftelijk bewijs.

**Senior Vreemd Vermogen Projectfinancier:** Verstrekker van Senior Vreemd Vermogen Projectfinanciering, op de datum van het Informatie Memorandum BNG Bank N.V.

**Senior Vreemd Vermogen Projectfinanciering:** De financiering die het minste risico loopt gegeven het feit dat deze de hoogste rang heeft in de kaswaterval en in de zekerheden, op de datum van dit Informatie Memorandum de EUR 15.550.000 (oorspronkelijk EUR 17.050.000) financiering verstrekt door BNG Bank N.V. bij overeenkomst gedateerd 18 maart 2019, zoals van tijd tot tijd gewijzigd, aangepast, verhoogd, overgedragen of geherfinancierd (door de huidige Senior Vreemd Vermogen Projectfinancier of door een nieuwe partij).

**Stortingsdatum:** betekent de datum waarop het bedrag van de Zon Obligatielening ter beschikking wordt gesteld aan de Uitgevende Instelling.

**Trustee:** Stichting Zonedelers, in haar hoedanigheid als vertegenwoordiger van de Zon Obligatiehouders, kantoorhoudende te Distelweg 451, 1031 HD, Amsterdam, ingeschreven in het handelsregister van de Kamer van Koophandel Amsterdam onder nummer 62979795, vertegenwoordigd door ZonnepanelenDelen B.V.

**Uitgevende Instelling:** Obton Solenergi Aadijk C.V..

**Uitgiftedatum:** betekent de datum waarop de uitgifte van een Zon Obligatie is ingeschreven in het Register overeenkomstig artikel 3.7. zoals vastgelegd in het bestuursbesluit van uitgifte, van de Zon Obligatielening, naar verwachting op **1 september 2020**.

**Uitgifteprijs:** heeft de betekenis zoals bedoeld in artikel 3.6.

**Uitstaande Hoofdsom:** betekent van tijd tot tijd het totale bedrag van de nominale waarde van een Zon Obligatie, zoals blijkt uit het Register.

**Vattenfall Opslag:** betekent een opslag van 2 eurocent per kWh (geen BTW van toepassing) tot een maximum van 3500 kWh per Renteperiode, in aanvulling op de Stroomprijs welke wordt uitgekeerd aan Zon Obligatiehouders die tijdens (een deel van) een Renteperiode een leveringsovereenkomst hebben gesloten met Vattenfall. De Klantopslag gaat uit van een periode van 15 jaar, is gegarandeerd voor de eerste 5 jaar na Uitgifte van de Zon Obligatielening en is alleen betaalbaar zolang de Uitgevende Instelling deze opslag ook ontvangt van Vattenfall.

**Werkdag:** betekent een dag die niet een zaterdag, een zondag of een in Nederland algemeen erkende feestdag is.

**Zonnestroomsysteem:** betekent het fotovoltaïsch zonne-energiesysteem met een vermogen van **17.095** kWp, bestaande uit 52.600 panelen van 325Wp per paneel, met inbegrip van Huawei 217 omvormers van het merk SMA, montage materiaal en bijbehorende



kabels en verbindingen, zoals nader beschreven in het Informatie Memorandum en zoals (zal worden) geïnstalleerd op de grond van Zonnepark Almelo-Aadijk.

**Zon Obligatie:** betekent een door de Uitgevende Instelling uitgegeven en op naam gestelde vordering, met een nominale waarde van EUR 25,00 waaraan de rechten zijn verbonden als beschreven in deze Akte.

**Zon Obligatiehouder:** betekent de persoon die als houder van één of meer Obligaties is ingeschreven in het Register van Zon Obligatiehouders.

**Zon Obligatielening:** betekent het totaal van de door de Uitgevende Instelling uitgegeven Obligaties met een totale nominale waarde van maximaal **EUR 900.000**.

**ZonneRente:** heeft de betekenis als daaraan gegeven in artikel 5.1;

## 1 ALGEMENE VERPLICHTINGEN

1.1 De Uitgevende Instelling zal geen nieuwe schulden aangaan anders dan schulden of vorderingen uit hoofde van haar normale bedrijfsvoering of de schulden die gerelateerd zijn aan het Zonnestroomsysteem, zijnde de Senior Vreemd Vermogen Projectfinanciering, de Zon Obligatielening en de aandeelhouderslening of schulden ter aanpassing of vervanging van de hiervoor genoemde schulden (waaronder ook een verhoging van de Senior Vreemd Vermogen Projectfinanciering met maximaal 20% van het oorspronkelijke leningsbedrag en een herfinanciering door een derde partij wordt verstaan).

1.2 Een wijziging of beëindiging van de projectcontracten en van de Senior Vreemd Vermogen Projectfinanciering is altijd mogelijk zonder toestemming van de Trustee, tenzij daarbij (a) nieuwe rechten aan partijen anders dan aan de partijen bij de projectcontracten, de Senior Vreemd Vermogen Projectfinancier of de Obligatiehouders worden toegekend en (b) de rechten van de Zon Obligatiehouders daardoor in materiële zin nadelig worden aangetast. Er is geen sprake van toekenning van nieuwe rechten aan derden als een recht of verplichting uit hoofde van de Achterstellingsakte wordt uitgeoefend. Van een "materiële nadelige aantasting" zal in ieder geval geen sprake zijn als (i) de Senior Vreemd Vermogen Projectfinanciering wordt verhoogd met maximaal 20% van het oorspronkelijke leningsbedrag of (iii) de Senior Vreemd Vermogen Projectfinanciering wordt geherfinancierd door een derde partij (in welk geval de herfinanciering kwalificeert als nieuwe Senior Vreemd Vermogen Projectfinanciering). De projectcontracten en de Senior Vreemd Vermogen Projectfinanciering kunnen echter hoe dan ook zonder toestemming van de Trustee worden aangepast of beëindigd wanneer er sprake is van een herstructurering, uitoefening van een instaprecht (verleend aan de Senior Vreemd Vermogen Financier of een derde in verband met de

Senior Vreemd Vermogen Projectfinanciering) of een *event of default* onder enige senior financiering..

1.3 Een wijziging in de Directie van de Uitgevende Instelling is toegestaan zonder voorafgaande schriftelijke toestemming van de Trustee.

1.4 De Uitgevende Instelling zal geen activiteiten uitvoeren anders dan de exploitatie van het Zonnestroomsysteem.

1.5 De Uitgevende Instelling zal geen desinvesteringen doen, zonder voorafgaande schriftelijke toestemming van de Trustee.

1.6 De Uitgevende Instelling zal geen uitkering aan haar commanditaire vennoten doen, indien in enig jaar niet kan worden voldaan aan de betalingsverplichting(en) jegens de Zon Obligatiehouders en/of de Senior Vreemd Vermogen Projectfinancier. Voorst zal er ook geen uitkering aan de commanditaire vennoten plaatsvinden indien een dergelijke uitkering tot gevolg heeft dat er minder dan 3 maanden aan rente en aflossing tbv de Senior Vreemd Vermogen Projectfinancier aan liquiditeiten beschikbaar is of zal komen.

## 2 OBLIGATIES

2.1 De Uitgevende Instelling kan onder de voorwaarden als vermeld in deze Akte maximaal 36.000 Zon Obligaties uitgeven, waarmee maximaal een bedrag van **EUR 900.000** kan worden geleend van de Zon Obligatiehouders. Door de enkele daad van het inschrijven op en vervolgens verkrijgen van de Zon Obligaties worden de Zon Obligatiehouders geacht bekend te zijn en in te stemmen met de voorwaarden van de Zon Obligaties als vermeld in deze Akte.

2.2 De Zon Obligaties luiden op naam en zijn genummerd van O1 af. Van de Zon Obligaties zullen geen obligatiebewijzen worden uitgegeven.

2.3 De Zon Obligaties vormen directe en onvoorwaardelijke verplichtingen van de Uitgevende Instelling die onderling gelijk in rang zijn zonder enig verschil in preferentie.

2.4 De looptijd van de Zon Obligaties vangt aan op de Uitgiftedatum en eindigt op de Expiratiedatum (de "Looptijd"), waarna de Obligaties zullen worden afgelost met inachtneming van artikel 6, een en ander onverminderd het recht van de Uitgevende Instelling om tot vervroegde aflossing als bedoeld in artikel 6.2 en 6.3 over te gaan.

2.5 De Uitgevende Instelling is steeds bevoegd om hetgeen zij, al dan niet voor of namens zichzelf, opeisbaar of voorwaardelijk van een Zon Obligatiehouder heeft te vorderen, te verrekenen met

enige, al dan niet opeisbare of voorwaardelijke (on)middellijke tegenvordering van de Zon Obligatiehouder op de Uitgevende Instelling. Vorderingen in vreemde valuta worden verrekend tegen de koers van de dag van verrekening.

### **3 INSCHRIJVING EN UITGIFTE**

3.1 De periode waarin op de Obligaties kan worden ingeschreven loopt vanaf 19 juni 2020 **12:00** tot en met 26 augustus 2020, 23:59 uur (de "Inschrijvingsperiode"). De Uitgevende Instelling behoudt zich het recht voor om de Inschrijvingsperiode te verlengen, te verkorten en op te schorten, in welk geval mogelijk ook de Uitgiftedatum wordt vervroegd of uitgesteld.

3.2 Inschrijving op de Zon Obligaties vindt plaats door het langs elektronische weg ondertekenen van een volledig ingevuld Inschrijvingsovereenkomst welke eveneens beschikbaar gemaakt wordt aan de Trustee. De Inschrijvingsovereenkomst is onherroepelijk vanaf de datum van ondertekening. De Inschrijvingsovereenkomst is bindend jegens de Uitgevende Instelling bij bekrachtiging hiervan voor akkoord middels een bestuursbesluit door de Uitgevende Instelling. Op datum van ondertekening van het bestuursbesluit door de Uitgevende Instelling, en de hieruit voortvloeiende bekrachtiging, komt een Investeringsovereenkomst tot stand. Door ondertekening van de Inschrijvingsovereenkomst (i) worden partijen bij deze overeenkomst geacht bekend te zijn met de voorwaarden van de Zon Obligaties zoals uiteengezet in deze Akte en (ii) aanvaardt de inschrijver de voorwaarden van de Zon Obligaties zoals uiteengezet in deze Akte.

3.3 Toewijzing van Obligaties door de Uitgevende Instelling vindt in beginsel plaats in de volgorde van ontvangst van de inschrijving via de elektronische Inschrijvingsovereenkomst, via [www.zonnepanelendelen.nl/project/aadijk](http://www.zonnepanelendelen.nl/project/aadijk).

3.4 De Uitgevende Instelling behoudt zich steeds het recht voor om zonder nadere opgave van redenen de aanbieding, inschrijving of uitgifte van de Zon Obligaties stop te (doen) zetten of op te (doen) schorten of verzoeken tot inschrijving geheel of gedeeltelijk te (doen) weigeren. De Uitgevende Instelling zal de Trustee hiervan schriftelijk op de hoogte stellen. In dat geval wordt enig eventueel reeds ontvangen bedrag(en) onder de Inschrijvingsovereenkomsten, door de Uitgevende Instelling uiterlijk binnen vijf (5) Werkdagen na weigering of opschorting teruggestort op de rekening van herkomst.

3.5 Binnen vijf (5) Werkdagen na het einde van de Inschrijvingsperiode zal de Uitgevende Instelling de Trustee in kennis stellen van de toewijzing van de Zon

Obligaties. De Zon Obligatiehouders worden van de toewijzing van de Zon Obligaties in kennis gesteld middels een elektronische bevestiging (e-mail) van de Trustee. Deze bevestiging dient gezien te worden als ondertekening door de Trustee van de Inschrijvingsovereenkomst die reeds in het bezit is van de Zon Obligatiehouders.

3.6 De uitgifte van Obligaties vindt plaats tegen betaling van een prijs per Zon Obligatie gelijk aan 100% van de nominale waarde per Zon Obligatie (de "Uitgifteprijs"). De betaling van de Uitgifteprijs, indien van toepassing onder aftrek van het toepasselijke aanbetalingsbedrag, vindt plaats ofwel door overboeking dan wel een iDEAL betaling aan de derdengeldenrekening van betalingspartner van de Uitgevende Instelling zoals aangegeven op de Inschrijvingsovereenkomst. De Uitgifteprijs dient te zijn ontvangen uiterlijk op de in de Inschrijvingsovereenkomst vermelde datum, tenzij de Uitgevende Instelling expliciet anders heeft bepaald. Indien de Uitgifteprijs niet overeenkomstig de Inschrijvingsovereenkomst is voldaan binnen de daartoe gestelde termijn, behoudt de Uitgevende Instelling zich het recht voor de inschrijving te weigeren en de toegewezen Obligaties anderszins toe te wijzen, onverminderd haar recht om anderszins maatregelen te treffen die zij in dat geval passend acht.

3.7 De Uitgevende Instelling zal uiterlijk zes (6) Werkdagen na sluiting van de inschrijvingsperiode, en ontvangst van de Uitgifteprijs per Zon Obligatie, Zon Obligaties uitgeven door middel van een daartoe genomen besluit van de directie van de Uitgevende Instelling (de "Directie"), en doet daarvan mededeling aan de Trustee. De Trustee is verplicht binnen vijf (5) Werkdagen na ontvangst van de mededeling als hiervoor bedoeld de Zon Obligatiehouder in te schrijven in het Register van Zon Obligatiehouders, onder vermelding van het door de Zon Obligatiehouder gehouden aantal Zon Obligaties.

### **4 DOEL**

De (netto)opbrengst van de uitgifte van de Zon Obligaties zal worden aangewend ter herfinanciering van een aandeelhouderslening en/of de terugbetaling van gestort kapitaal door de comanditaire vennoten, welke is gebruikt ter realisatie van het Zonnestroomsysteem.

### **5 ZONNERENTE EN BETAALBAARSTELLING**

5.1 Elk van de Zon Obligaties dragen een jaarlijkse variabele rentecoupon over de uitstaande Hoofdsom, met ingang van de Uitgiftedatum tot aan de Expiratiedatum, afhankelijk van, en gelijk aan:

- Productie: De Productie per Zon Obligatie bedraagt 1/1.630.600<sup>ste</sup> van de totale Productie gedurende de Renteperiode.
- Stroomprijs: Dit is een jaarlijks variabel tarief wat de som is van (a) een vaste opslag van EUR 3,2/MWh en (b) het variabele Markttarief zal aan het begin van de Renteperiode worden vastgesteld aan de hand van de ICE Endex, op basis van de Endex 12-0-12 (base, end of day) formule voor de bij deze Renteperiode behorende periode. Deze prijs zal jaarlijks beschikbaar worden gemaakt door de Uitgevende Instelling.
- CAP en FLOOR: de ZonneRente in enige Renteperiode zal nooit meer bedragen dan EUR 0,66 per Zonnedeel (de CAP) en nooit minder bedragen dan EUR 0,35 per ZonneDeel (de FLOOR).

**Samengevat:** Variabele rentecoupon (de ZonneRente) = Productie in bijbehorende Renteperiode per Zon Obligatie x Stroomprijs tijdens deze Renteperiode waarbij het resulterende bedrag per Zonnedeel nooit meer kan zijn dan de CAP en nooit minder dan de FLOOR.

5.2 De Renteperiode vangt aan op de datum van de Uitgifte, verwacht 1 september 2020

5.3 De ZonneRente, indien verschuldigd, is per kalenderjaar achteraf betaalbaar uiterlijk drie (3) weken na 31 augustus van elk jaar.

5.4 De betaling van ZonneRente zal geschieden in euro's door overmaking naar de door de Zon Obligatiehouder opgegeven bankrekening als vermeld in het Register van Zon Obligatiehouders. De betaling van de ZonneRente is de verantwoordelijkheid van de Uitgevende Instelling.

5.5 De betaling van de Klantopslag zal geschieden in euro's door overmaking naar de door de Zon Obligatiehouder opgegeven bankrekening als vermeld in het Register van Zon Obligatiehouders. De Klantopslag betaling vinden jaarlijks gelijktijdig plaats met de ZonneRente betaling plaats, op het moment dat de ZonneRente betaalbaar is.

Het verwerken van deze betaling is uitbesteed aan ZonnepanelenDelen BV en haar Payment-Service-Provider, momenteel Buckaroo.

## 6 AFLOSSING

6.1 Aflossing van 1/15<sup>e</sup> van de nominale waarde van EUR 25,- per Zon Obligatie zal plaatsvinden jaarlijks op 21 september of zoveel eerder als de Uitgevende Instelling overgaat tot vervroegde aflossing met inachtneming van artikel 6.2. De laatste aflossing zal

plaatsvinden uiterlijk op 1 september 2035 (de **Expiratiedatum**).

6.2 De Uitgevende Instelling heeft het recht over te gaan tot boetevrije vervroegde aflossing van alle of een gedeelte van de Zon Obligaties:

- a indien ter beoordeling van de Uitgevende Instelling komt vast te staan dat uit de investeringen van de Uitgevende Instelling in het Zonnestroomsysteem geen opbrengsten meer zullen worden genoten en het voor de Uitgevende Instelling niet mogelijk is om (gedeeltelijk) te voldoen aan de Boeterente zoals omschreven in artikel 6.3; of
- b indien er een wijziging komt in de wet- en regelgeving, waaronder belastingwetgeving, die het naar het oordeel van de Directie niet langer wenselijk maakt dat de Zon Obligaties uitstaan.

6.3 In aanvulling op artikel 6.2. heeft de Uitgevende Instelling te allen tijde het recht over te gaan tot vervroegde aflossing van alle Zon Obligaties tegen betaling van een Boeterente van X% van de op dat moment uitstaande nominale waarde van de Zon Obligatielening, pro rata aan de houders van de Zon Obligaties.

X wordt hierbij vastgesteld door de som te nemen van 3 + het aantal verstreken jaren na de Uitgiftedatum van de Zon Obligatielening (in gehele getallen af te ronden naar boven). Bij vervroegde aflossing, bijv. 7 jaren na de Uitgiftedatum bedraagt het boeterentepercentage 3 + 7 = 10% over de op dat moment uitstaande omvang van de Zon Obligatielening.

6.4 Vervroegde aflossing zal geschieden met inachtneming van een termijn voor kennisgeving aan de Zon Obligatiehouders van ten minste vijftien (15) Werkdagen en ten hoogste dertig (30) Werkdagen, overeenkomstig artikel 23 (welke kennisgeving onherroepelijk is en de voor aflossing vastgestelde datum dient te specificeren) en tegen betaling van de volgende bedragen (tezamen, het **Aflossingsbedrag**):

- a het restant van de Uitstaande Hoofdsom van de Obligatie;
- b indien van toepassing de Boeterente;
- c indien van toepassing, de nog verschuldigde ZonneRente tot aan de datum van de vervroegde aflossing.

6.4 De betaling van het Aflossingsbedrag zal geschieden in euro's door overmaking naar de door de

Zon Obligatiehouder opgegeven bankrekening als vermeld in het Register van Zon Obligatiehouders.

## **7 AANWENDING VAN ONTVANGEN GELDEN**

7.1. De Uitgevende Instelling is er door de Senior Vreemd Vermogen Projectfinancier aan gehouden alle betalingen plaats te laten vinden conform de volgende kaswaterval:

1. Operationele kosten & belastingen;
2. Vergoedingen betaalbaar aan de Senior Vreemd Vermogen Projectfinancier;
3. Service vergoedingen uit hoofde van de Zon Obligatielening (tot een maximum van 5.000 euro per jaar);
4. Rentebetalingen op de Senior Vreemd Vermogen Projectfinanciering;
5. Aflossingen op de Senior Vreemd Vermogen Projectfinanciering;
6. Verplicht vervroegde aflossingen op de Senior Vreemd Vermogen Projectfinanciering;
7. Rente en aflossingen in relatie tot de achtergestelde junior Zon Obligatielening, mits goedgekeurd door de Senior Vreemd Vermogen Projectfinancier;
8. Vrijwillig vervroegde aflossingen;
9. Betalingen op de Aandeelhouderslening en/of betalingen aan de vennoten mits goedgekeurd door de Senior Vreemd Vermogen Projectfinancier.

Deze kaswaterval blijft gelden zolang de Senior Vreemd Vermogen Projectfinanciering nog niet volledig is terug betaald.

7.2 Betalingen voor rente en aflossing van de Obligaties mogen zolang de Senior Vreemd Vermogen Projectfinanciering nog niet volledig is terugbetaald alleen plaatsvinden zonder verplichte voorafgaande toestemming van de Senior Vreemd Vermogen Projectfinancier als sprake is van een "Toegestane Betaling" zoals omschreven in de Achterstellingsakte.

7.2 Zodra de kaswaterval uiteengezet in 7.1. is komen te vervallen, en indien de inkomsten van de Uitgevende Instelling onvoldoende zijn om de op dat moment opeisbare Zon Obligatielening en eventuele opeisbare geaccumuleerde rente- of andere vorderingen uit hoofde van deze Akte te voldoen, dan zal de Uitgevende Instelling de ontvangen gelden aanwenden overeenkomstig de volgende volgorde:

- a ter betaling van openstaande vordering(en) op de Uitgevende Instelling van een derde, zijnde een preferente crediteur;
- b ter betaling van onbetaalde kosten of uitgaven verband houdend met de totstandkoming van deze Akte en naleving daarvan;
- c indien van toepassing, ter betaling pro rata van de geaccumuleerde opeisbare renteverplichtingen uit hoofde van deze Akte;
- d ter pro rata aflossing van de Zon Obligaties;

De volgorde zoals uiteengezet in dit artikel 7 prevaleert boven iedere andere volgorde van betaling toegepast door de Uitgevende Instelling.

## **8 BETALINGEN**

8.1 Alle betalingen ter zake van de Zon Obligaties door of namens de Uitgevende Instelling worden gedaan zonder inhouding of aftrek voor of wegens huidige of toekomstige belastingen, heffingen, aanslagen of overheidskosten van welke aard ook (belastingen), tenzij de inhouding of aftrek van de belastingen door de wet wordt vereist. In dat geval verwerkt de Uitgevende Instelling de vereiste inhouding of aftrek van de betreffende belastingen voor rekening van de Zon Obligatiehouders en betaalt de Uitgevende Instelling de Zon Obligatiehouders geen extra bedragen.

8.2 Aan de Zon Obligatiehouder worden geen commissies of kosten in rekening gebracht ter zake van betalingen die overeenkomstig deze Akte worden gedaan, met uitzondering van kosten of commissies die uit het Informatie Memorandum blijken.

8.3 Wanneer betaling dient te worden gedaan door overschrijving naar een rekening op naam, wordt een betaal instructie gegeven voor uitkering op de vervaldatum, of, indien dat geen Werkdag is, voor uitkering op de eerstvolgende Werkdag. Zon Obligatiehouders hebben geen recht op rente of een andere betaling voor vertraagde ontvangst van het verschuldigde bedrag na de vervaldatum indien de vervaldatum geen Werkdag is.

## **9 REGISTER VAN ZON OBLIGATIEHOUDERS**

9.1 De Uitgevende Instelling houdt een Register van Zon Obligatiehouders bij, waarin ten aanzien van alle Zon Obligatiehouders worden ingeschreven:

- a de namen en (e-mail)adressen van de Zon Obligatiehouders;
- b de rekeningnummers van Zon Obligatiehouders;

- c de datum van uitgifte en het aantal gehouden Zon Obligaties en de aan deze Zon Obligaties toegekende nummers;
- d het op elke Zon Obligatie gestorte bedrag; en
- e de aflossing en doorhaling van (rechten op de) Zon Obligaties.

9.2 Indien een of meer Zon Obligaties of rechten daarop tot een gemeenschap behoren, kunnen de aan de Zon Obligaties verbonden rechten of afgeleide rechten daarvan slechts worden uitgeoefend door één persoon of entiteit, die daartoe door de deelgenoten tot de desbetreffende gemeenschap schriftelijk is aangewezen of gemachtigd. Van deze schriftelijke aanwijzing of machtiging dient de Uitgevende Instelling als ook de Trustee schriftelijk in kennis te worden gesteld. Indien er met betrekking tot betalingen op Zon Obligaties meer dan één persoon gerechtigd is tot ontvangst van die betalingen, is het in de vorige volzin bepaalde van overeenkomstige toepassing.

## 10 VERJARING

Vorderingen ter zake van de hoofdsom en de ZonneRente verjaren vijf (5) jaar na de datum waarop de betreffende betaling verschuldigd werd.

## 11 INFORMATIEVERPLICHTINGEN

11.1 Uitgangspunt is dat de Trustee namens de Uitgevende Instelling de Zon Obligatiehouders zal voorzien van informatie.

11.2 In tegenstelling tot artikel 11.1 is de Uitgevende Instelling verplicht de Zon Obligatiehouders te informeren, al dan niet met tussenkomst van de Trustee, omtrent de volgende eventuele gebeurtenissen dan wel elk eventueel voornemen van de Uitgevende Instelling:

- a tot beëindiging van alle of een belangrijk deel van haar bedrijfsactiviteiten;
- b tot overdracht van haar bedrijfsactiviteiten aan een rechtspersoon die geen Gelieerde Partij is van de Uitgevende Instelling;
- c tot overdracht van een aanzienlijk gedeelte van haar activa;
- d indien de (executoriaal) beslag op de goederen van de Uitgevende Instelling of enig aanzienlijk gedeelte daarvan wordt gelegd of indien de van waarde verklaring van een daarop gelegd conservatoir beslag in kracht van gewijsde mocht zijn gegaan;

- e tot ontbinding van de Uitgevende Instelling casu quo het indienen van een verzoek tot verlening van surséance van betaling, casu quo het aanvragen van haar faillissement;

De Uitgevende Instelling is verplicht de Trustee onverwijld te informeren omtrent het bestaan van voornemens als hiervoor omschreven.

11.3 Indien de Uitgevende Instelling op grond van regelgeving of voorschriften van enige (toezichthoudende) autoriteit verplicht is gegevens van de Zon Obligatiehouders aan voornoemde autoriteit(en) te verstrekken, is zij bevoegd zulks te doen, alsmede om voor of namens de Zon Obligatiehouders medewerking te verlenen aan de controle op de naleving van wet- en regelgeving.

## 12 OVERDRACHT VAN OBLIGATIES

12.1 Voor overdracht van één of meerdere Zon Obligaties door een Zon Obligatiehouder is vereist (i) ondertekening van de Overdrachtsakte conform de modelakte Overdrachtsakte (die is aangehecht bij het Informatie Memorandum als Bijlage 9) door zowel de Zon Obligatiehouder als de verkrijger, (ii) instemming van de Uitgevende Instelling, welke instemming zij niet zonder redelijke grond zal onthouden en (iii) dat voor het overige wordt voldaan aan de vereisten zoals opgenomen in de Achterstellingsakte.

12.2 De Uitgevende Instelling zal gerechtigd zijn ter zake de administratie van de overdracht twee procent (2%) van de nominale waarde van de over te dragen Obligaties in rekening te brengen, met een minimum van EUR 10,-. De Uitgevende Instelling zal Trustee, alsmede aan de Zon Obligatiehouder op diens verzoek, een exemplaar van een standaardovereenkomst van overdracht ter beschikking stellen.

12.3 Na ontvangst door de Uitgevende Instelling van de daartoe bestemde onderhandse akte voor overdracht (conform de modelakte bijgevoegd bij het Informatie Memorandum als bijlage 8), ondertekend door zowel de Zon Obligatiehouder als de verkrijger, en haar instemming, zal de Uitgevende Instelling een overdracht van Zon Obligaties inschrijven in het Register van Zon Obligatiehouders.

12.4 Zon Obligaties kunnen niet in gedeelte(n) worden overgedragen.

## 13 VOORBEHOUD

13.1 Uitsluitend de Uitgevende Instelling is jegens de Zon Obligatiehouders gehouden tot een juiste nakoming van alle en enigerlei verplichtingen ter zake van de Zon Obligatielening.

13.2 De Trustee is ter zake van de taak, door hem bij deze op zich genomen, niet aansprakelijk behalve in geval van kwade trouw of grove nalatigheid. De Trustee zal niet aansprakelijk zijn voor enige daad of nalatigheid van personen of instellingen, van wier diensten hij heeft gebruik gemaakt. De Zon Obligatiehouders kunnen geen rechten ontleen aan de betrokkenheid van BNG Bank N.V. bij het project als Senior Vreemd Vermogen Prprojectfinancier.

13.3 Behoudens gevallen van overmacht is de Uitgevende Instelling aansprakelijk indien een tekortkoming in de nakoming van een verplichting jegens een Zon Obligatiehouder te wijten is aan opzet of grove nalatigheid. Personen of entiteiten, anders dan de Uitgevende Instelling kunnen niet door Zon Obligatiehouders aansprakelijk gesteld of gehouden worden voor schade of tekortkomingen – in welke vorm of hoedanigheid of met welk(e) gevolg(en) dan ook – in de nakoming van enige verplichting met betrekking tot deze Akte anders dan vanwege opzet of grove nalatigheid.

#### **14 HANDHAVING VAN DE RECHTEN IN VERBAND MET DE OBLIGATIELENING**

14.1 Alle rechten van de Zon Obligatiehouders in verband met deze Zon Obligatielening worden gehandhaafd en uitgeoefend uitsluitend door de Trustee zowel in als buiten rechte zowel tegenover de Uitgevende Instelling, de Senior Vreemd Vermogen Projectfinancier als enige andere persoon in iedere en elke omstandigheid met uitsluiting van de Zon Obligatiehouders en zonder dat de Zon Obligatiehouderss behoeven te worden overgelegd, behalve voor zover in deze Akte daarop uitdrukkelijk een uitzondering is gemaakt.

14.2 Tot het prijsgeven, verminderen of veranderen van uit deze Zon Obligatielening voortvloeiende rechten kan de Trustee niet overgaan dan na machtiging van de vergadering van Zon Obligatiehouders met inachtneming van het gestelde in artikel 17.6 behoudens de hierna vermelde uitzonderingen.

14.3 De Trustee is gerechtigd om de rechten die verband houden met de Zon Obligatielening prijs te geven, te verminderen of te veranderen zonder dat hiervoor machtiging van de vergadering van Zon Obligatiehouders nodig is, als dit prijsgeven, verminderen of verandering plaatsvindt op grond van het bepaalde in de Achterstellingsakte.

14.4 Ook in spoedeisende gevallen, zoals dreigend faillissement, surseance van betaling of een ingrijpende reorganisatie van de Uitgevende Instelling, zulks ter beoordeling van de Trustee, zal de Trustee gerechtigd zijn de rechten van Zon Obligatiehouders

geheel of gedeeltelijk prijs te geven, te verminderen of te veranderen zomede andere maatregelen in het belang van Zon Obligatiehouders te treffen, indien de Trustee van oordeel is dat deze handelingen geen uitstel dulden, ook zonder machtiging van de vergadering van Zon Obligatiehouders. Van handelingen en verrichtingen als hier bedoeld zal de Trustee op zo kort mogelijke termijn mededeling doen aan Zon Obligatiehouders. Voor het al dan niet gebruik maken van de aan de Trustee in dit lid verleende bevoegdheid en de gevolgen daarvan zal de Trustee nimmer aansprakelijk zijn respectievelijk nimmer aansprakelijk kunnen worden gesteld.

14.5 Wanneer de Trustee overeenkomstig artikel 20 van deze Akte de Obligatielening of het nog resterende gedeelte daarvan dadelijk en ineens opvorderbaar verklaart, zal hij bevoegd zijn de rekening op te maken van alle volgens zijn Register van Zon Obligatiehouders uitstaande Zon Obligaties, met de verschuldigde ZonneRente en van al hetgeen verder door de Uitgevende Instelling ter zake van de onderwerpelijke Zon Obligatielening redelijkerwijs verschuldigd mocht zijn, vermeerderd met de kosten, en dit totaal bedrag op te eisen. De Uitgevende Instelling zal zich gedragen naar en volkomen genoeg nemen met de rekening zoals die door de Trustee zal zijn opgemaakt en verbindt zich bij dezen het volgens deze rekening verschuldigde bedrag aan de Trustee te betalen. De Uitgevende Instelling zal enig recht, dat zij meent te kunnen ontleen aan een door haar beweerde onjuistheid van bedoeld eindbedrag eerst kunnen geldend maken na de volledige betaling van dat eindbedrag.

#### **15 OVERDRACHT RECHTEN EN VERPLICHTINGEN UIT DE OBLIGATIELENING**

De Uitgevende Instelling behoudt zich het recht voor de voor haar uit deze Akte voortvloeiende rechten en verplichtingen over te dragen aan een Gelieerde Partij van de Uitgevende Instelling, mits zij daartoe toestemming heeft verkregen bij besluit van de vergadering van Zon Obligatiehouders, genomen met een meerderheid en quorum, als bedoeld in artikel 17.6. De toestemming als bedoeld in de eerste zin van dit artikel 15 is niet vereist in geval de Uitgevende Instelling de verplichtingen van die rechtspersoon garandeert.

#### **16 OPROEPING VOOR VERGADERINGEN VAN ZON OBLIGATIEHOUDERS**

16.1 Zo dikwijls de Trustee zulks gewenst acht, wordt door hem een vergadering van Zon Obligatiehouders bijeengeroepen. Tevens is het bestuur, op schriftelijk en gemotiveerd verzoek daartoe van (a) een Uitgevende instelling of (b) houders van ten minste één en vijftig procent (51%) van het totale nominale bedrag aan alle uitstaande Zon Obligaties,

verplicht een Vergadering van Zon Obligatie houders bijeen te roepen. Indien aan zodanig verzoek niet binnen veertien dagen gevolg wordt gegeven, zin de verzoekers zelf tot bijeenroeping. Bij het schriftelijk verzoek moeten de onderwerpen van behandeling worden genoemd alsmede een duidelijke toelichting hierop worden gegeven en indien het schriftelijke verzoek van Zon Obligatiehouders uitgaat van een en ander tegelijkertijd een afschrift bij de Uitgevende Instelling worden ingezonden. Bij gebreke van voldoening aan deze bepalingen vervalt de verplichting van de Trustee tot het bijeenroepen van de vergadering.

16.2 Voldoet de Trustee niet binnen een maand aan de aanvraag als bedoeld in het voorgaande lid, dan kan de Uitgevende Instelling zelf, casu quo een door de Zon Obligatiehouders aangewezen persoon, de vergadering bijeenroepen. Voor zulke vergaderingen zullen de in artikel 16.5 genoemde normale termijn en formaliteiten in acht genomen worden. In afwijking van het bepaalde in artikel 16.4 voorzien de aanvragers alsdan zelf in het voorzitterschap.

16.3 De vergaderingen worden gehouden in Amsterdam.

16.4 De vergaderingen worden voorgezeten door een door het Bestuur al dan niet uit haar midden daartoe aan te wijzen persoon, behoudens het bepaalde in artikel 16.2.

16.5 De oproepingen moeten geschieden door middel van oproepingsbrieven gericht aan de adressen van de Zon Obligatiehouders, zoals deze zijn vermeld in het Register van Zon Obligatiehouders, met inachtneming van een termijn van tenminste veertien (14) dagen, de dag der oproeping en die der vergadering daaronder niet begrepen. In spoedeisende gevallen ter beoordeling van de Trustee zal ook een kortere termijn van oproeping, echter niet korter dan zeven (7) dagen, de dag der oproeping en die der vergadering daaronder niet begrepen, geldig zijn.

16.6 Bij de oproeping worden de ter vergadering te behandelen onderwerpen vermeld.

16.7 Iedere Zon Obligatiehouder is bevoegd de vergaderingen van Zon Obligatiehouders bij te wonen, daarin het woord te voeren en het stemrecht uit te oefenen. Zon Obligatiehouders kunnen zich ter vergadering doen vertegenwoordigen door een schriftelijk gevolmachtigde. Daarnaast hebben de bestuursleden van de Trustee alsmede van de Uitgevende Instelling c.q. de Directie toegang tot de vergadering.

16.8 Iedere stemgerechtigde die ter vergadering aanwezig is, moet de presentielijst tekenen. De

voorzitter van de vergadering kan bepalen dat de presentielijst ook moet worden getekend door andere personen die ter vergadering aanwezig zijn.

16.9 Omtrent toelating van andere dan de in artikel 16.7 genoemde personen tot de vergadering beslist de voorzitter van de vergadering.

16.10 Van het ter vergadering van Zon Obligatiehouders verhandelde worden notulen gehouden, ondertekend door de voorzitter en door de vergadering van Zon Obligatiehouders aan te wijzen persoon. Indien van het verhandelde in een vergadering van Zon Obligatiehouders een notarieel proces-verbaal wordt opgemaakt, is de medeondertekening daarvan door de voorzitter voldoende.

16.11 Hetgeen in deze Akte is bepaald over de vergadering van Zon Obligatiehouders en de rechten van Zon Obligatiehouders heeft geen betrekking op hetgeen omtrent de vergadering van Zon Obligatiehouders en de rechten van de vergadering van Zon Obligatiehouders in de statuten van de Trustee is geregeld.

## **17 BESLUITVORMING IN EEN VERGADERING VAN ZON OBLIGATIEHOUDERS**

17.1 In de vergaderingen van Zon Obligatiehouders wordt over alle onderwerpen beslist bij twee/derde meerderheid der uitgebrachte geldige stemmen voor zover in deze overeenkomst niet anders is bepaald. Blanco stemmen gelden als niet uitgebracht.

17.2 Bij staken van stemmen wordt, als het zaken betreft, het voorstel geacht te zijn verworpen. Indien bij stemming over personen bij de eerste stemming niemand de twee/derde meerderheid verwerft, vindt een tweede vrije stemming plaats. Verkrijgt ook dan niemand de twee/derde meerderheid, zo wordt herstemd tussen de twee personen, die de meeste stemmen verwierven. Indien na de tweede stemming ten gevolge van het feit dat twee of meer personen eenzelfde aantal stemmen verwierven, niet twee personen zijn aan te wijzen, die de meeste stemmen verwierven, wordt door een tussenstemming tussen hen, die een gelijk aantal stemmen verkregen, beslist wie van dezen in herstemming komt of komen. Bij de herstemming is hij verkozen, die de meeste stemmen verkrijgt, terwijl bij verkrijging van een gelijk aantal stemmen het lot beslist.

17.3 De genomen besluiten - ook die met terugwerkende kracht - zijn ook bindend voor de minderheid en voor de niet aanwezige Zon Obligatiehouders.

17.4 Iedere Zon Obligatie geeft recht op het uitbrengen van één stem met dien verstande dat een Zon Obligatiehouder ongeacht het aantal Zon Obligaties dat hij/zij houdt nooit meer stemmen kan uitbrengen dan (i) 20% van het totaal aantal aanwezige stemmen in een vergadering alsook (ii) 5% van het totale aantal stemmen.

17.5 De Uitgevende Instelling ontleent geen stemrecht aan Zon Obligaties, welke haar in eigendom toebehoren terwijl dergelijke Zon Obligaties bij de berekening van het uitstaande, casu quo vertegenwoordigde bedrag der Zon Obligatielening buiten beschouwing blijven.

17.6 Indien een voorstel aan de orde is tot prijsgeven, verminderen of veranderen van rechten van Zon Obligatiehouders, waaronder begrepen het beëindigen van deze Akte, alles op verzoek van de Uitgevende Instelling, zal daartoe niet kunnen worden besloten dan in een vergadering van Zon Obligatiehouders, indien in deze tenminste twee/derde van het uitstaand bedrag der Zon Obligatielening vertegenwoordigd is en met tenminste twee/derde der uitgebrachte geldige stemmen, dan wel - indien in de bedoelde vergadering niet het vereiste bedrag aan Zon obligaties vertegenwoordigd was - in een tweede vergadering, te houden na nieuwe oproeping, in welke tweede vergadering alsdan, ongeacht het vertegenwoordigd bedrag aan Zon Obligaties, mits met ten minste twee/derde der uitgebrachte geldige stemmen, over een zodanig onderwerp een besluit kan worden genomen.

17.7 Deze tweede vergadering moet worden gehouden binnen één maand na de eerste hiervoor bedoelde vergadering.

## **18 UITVOERING DOOR TRUSTEE VAN BESLUITEN VAN DE VERGADERING VAN ZON OBLIGATIEHOUDERS**

18.1 De Trustee is verplicht, behoudens het bepaalde in artikel 19.1, tot uitvoering van een door een vergadering van Zon Obligatiehouders genomen besluit over te gaan, en wel binnen een termijn, welke in dat besluit moet zijn genoemd, welke evenwel niet korter dan veertien (14) dagen zal mogen zijn.

18.2 Indien de Trustee in dit opzicht in gebreke blijft, zal hij van zijn functie kunnen worden ontheven door een besluit van een vergadering van Zon Obligatiehouders opgeroepen met inachtneming van een termijn van tenminste veertien (14) en ten hoogste eenentwintig (21) dagen, gelegen tussen de dag der oproeping en die der vergadering, welk besluit, ongeacht het vertegenwoordigde bedrag aan Zon Obligaties met een meerderheid van tenminste twee/derde der uitgebrachte geldige stemmen kan worden genomen. Zolang de Senior Vreemd

Vermogen Projectfinancier nog een vordering heeft op de Uitgevende Instelling geldt dat dit besluit tot ontheffing alleen geldig kan worden genomen als de voorafgaande toestemming van de Senior Vreemd Vermogen Projectfinancier is verkregen.

## **19 OPSCHORTING DOOR DE TRUSTEE VAN DE UITVOERING VAN EEN BESLUIT VAN DE VERGADERING VAN ZON OBLIGATIEHOUDERS**

19.1 Indien een door een vergadering van Zon Obligatiehouders genomen besluit naar het oordeel van de Trustee tegen het belang van de Zon Obligatiehouders indruist, zal de Trustee de uitvoering van het besluit kunnen opschorten, en zich deswege binnen veertien (14) dagen verklaren. Hij zal dan tevens wederom een vergadering van Zon Obligatiehouders bijeenroepen, met inachtneming van een termijn van tenminste veertien (14) en ten hoogste eenentwintig (21) dagen, gelegen tussen de dag der oproeping en die der vergadering, aldus dat de vergadering plaats heeft binnen een maand nadat de Trustee zich heeft verklaard; in deze vergadering zal ongeacht het vertegenwoordigde bedrag aan Zon Obligaties, met een meerderheid van tenminste twee/derde der uitgebrachte geldige stemmen een besluit kunnen worden genomen betreffende het onderwerp waarop het in de vorige vergadering genomen besluit betrekking had.

19.2 Voor de gevolgen, ontstaan uit het gebruik maken door de Trustee van de hem in dit artikel verleende bevoegdheid, of uit het zich niet verklaren te dezer zake, zal hij in geen geval aansprakelijk zijn.

19.3 Indien de Trustee van zijn bevoegdheid tot opschorting binnen veertien dagen nadat het besluit is genomen, geen gebruik heeft gemaakt, wordt dit besluit definitief.

## **20 VERVROEGDE OPEISBAARHEID**

Indien:

- a de Uitgevende Instelling haar bedrijfsactiviteiten beëindigt of door een persoon, anders dan een Gelieerde Partij doet uitoefenen;
- b de Uitgevende Instelling wordt ontbonden of aanvraag tot haar surseance van betaling of faillissement wordt gedaan;
- c sprake is van executoriaal beslag op de goederen van de Uitgevende Instelling of enig aanzienlijk gedeelte daarvan of indien de van waarde verklaring van een daarop gelegd conservatoir beslag in kracht van gewijsde mocht zijn gegaan; of



- d daartoe schriftelijk verzocht wordt door de Zon Obligatiehouders vertegenwoordigende ten minste tien procent (10%) van het totaal aantal uitstaande Zon Obligaties, eerst nadat de Uitgevende Instelling na verloop van veertien (14) Werkdagen na in gebreke te zijn gesteld, verzuimt om aan haar verplichtingen tot betaling van ZonneRente of hoofdsom uit hoofde van de Zon Obligaties te voldoen,

zal de Uitstaande Hoofdsom vermeerderd met, indien van toepassing, de tot de datum van terugbetaling aangegroeide rente door de Trustee kunnen worden opgeëist, indien de Trustee dit gewenst voorkomt, zonder dat ingebrekestelling of enig ander rechtsmiddel nodig zal zijn om van zodanige nalatigheid of verzuim te doen blijken en alles op kosten van de Uitgevende Instelling en zal de Trustee de door hem nuttig geachte maatregelen kunnen nemen.

## **21 OPZEGGING**

21.2 De Trustee is bevoegd zijn functie, onder opgave van een geldige reden met een opzegtermijn van tenminste drie (3) maanden op te zeggen indien:

a. zij jegens de Uitgevende Instelling ervoor instaat dat de verkregen volmacht om te handelen namens de Zon Obligatiehouders door haar opvolger zal worden overgenomen zodanig dat haar opvolger rechtsgeldig bevoegd is om namens alle Zon Obligatiehouders te handelen;

b. zij aannemelijk kan maken dat haar opvolger gekwalificeerd en uitgerust is om op tenminste dezelfde wijze invulling en uitvoering te kunnen geven aan haar taak en de verplichtingen jegens Partijen waar kan maken;

c. de zich onder de aftredende Trustee bevindende waarden, registers en bescheiden op deze Akte betrekking hebbende, zullen door deze tegen kwijting aan zijn opvolger worden overgedragen. en

d. zolang de Senior Vreemd Vermogen Projectfinancier nog een vordering heeft op de Uitgevende Instelling, zij hiertoe voorafgaande toestemming heeft verkregen van de Senior Vreemd Vermogen Projectfinancier welke toestemming niet op onredelijke gronden zal worden onthouden.

21.3 Indien de Trustee een beroep doet op opzegging onder artikel 21.2 zal zij de Uitgevende Instelling een schriftelijk verzoek tot opzegging met onderbouwing van de geldige reden en invulling van gestelde voorwaarden doen toekomen. De instemming door de Uitgevende Instelling zal niet op onredelijke gronden worden onthouden of vertraagd.

21.4 De ter vervanging van de Trustee nieuw te benoemen Trustee zal de rechten en bevoegdheden hebben en aan de verplichtingen onderworpen zijn, die deze overeenkomst ten aanzien van de Trustee inhoudt.

21.5 De aftredende Trustee is gehouden de nodige medewerking te verlenen opdat de nieuw benoemde Trustee zijn taak zal kunnen uitoefenen.

## **22 WIJZIGING AKTE**

22.1 De rechtsverhouding tussen de Uitgevende Instelling, de Trustee en de Zon Obligatiehouders met betrekking tot de Zon Obligatielening worden beheerst door deze Akte, het Informatie Memorandum en de statuten van de Trustee en de wet.

22.2 Indien één of meer artikelen in strijd met wettelijke bepalingen thans of in de toekomst of op enigerlei wijze niet bindend zou(den) zijn, wordt daardoor de geldigheid van de overige bepalingen in deze Akte niet aangetast. De Uitgevende Instelling en de Trustee zullen alsdan handelen in de geest van de Akte, deze voor zover nodig aanpassen, in die zin dat de niet-bindende artikelen worden vervangen door andere bepalingen die zo min mogelijk verschillen van de betreffende niet-bindende artikelen.

22.3 De Trustee en de Uitgevende Instelling kunnen gezamenlijk zonder toestemming van de Zon Obligatiehouders besluiten deze Akte aan te passen indien het veranderingen betreffen van een niet-materiële aard en veranderingen van formele, ondergeschikte en technische aard die de belangen van de Zon Obligatiehouders niet schaden. Ook kan de Trustee besluiten afstand te doen van het recht om op te treden tegen overtredingen van de Akte, wanneer het materiële belang van de Zon Obligatiehouders niet is geschaad.

22.4 Buiten het bepaalde in artikel 22.3, is wijziging van de Akte slechts mogelijk op initiatief van de Uitgevende Instelling en nadat de Zon Obligatiehouders in de gelegenheid zijn gesteld ten aanzien van de voorgenomen wijziging(en) schriftelijk aan de Uitgevende Instelling hun bezwaren kenbaar te maken. De Zon Obligatiehouders worden geacht hiertoe in de gelegenheid te zijn gesteld indien dertig dagen zijn verstreken nadat door de Uitgevende Instelling overeenkomstig het hiervoor bepaalde kennisgeving van de voorgenomen wijziging(en) is gedaan. Wijziging van de Akte is niet mogelijk indien de Zon Obligatiehouders, vertegenwoordigende meer dan 25% van het totaal aantal uitstaande Zon Obligaties, binnen dertig dagen na een dergelijke kennisgeving door de Uitgevende Instelling schriftelijk aan de Uitgevende Instelling kenbaar hebben gemaakt bezwaar te hebben tegen de voorgenomen wijziging.

22.5 Bij strijdigheid tussen enerzijds het bepaalde in deze Akte en anderzijds het Informatie Memorandum of andere documentatie waarin de Zon Obligatielening wordt beschreven, prevaleert de inhoud van deze Akte.

## **23 KENNISGEVINGEN**

23.1 Alle kennisgevingen dienen schriftelijk, of elektronisch te geschieden. Kennisgevingen aan Zon Obligatiehouders zijn geldig indien deze zijn verzonden naar de (e-mail)adressen zoals vermeld in het Register van Zon Obligatiehouders.

23.2 Kennisgevingen door de Zon Obligatiehouders dienen schriftelijk of elektronisch te worden gedaan door verzending daarvan aan het (e-mail)adres van de Uitgevende Instelling en/of Trustee.

23.3 Een Zon Obligatiehouder is gehouden de door de Trustee aan hem gezonden bevestigingen, afschriften, nota's of andere opgaven terstond na ontvangst te controleren, en bij constatering van enige onjuistheid of onvolledigheid de Trustee daarvan onverwijld in kennis te stellen. Zo spoedig mogelijk na ontvangst van genoemde kennisgeving zijdens een Zon Obligatiehouder zal de Trustee het register wijzigen en de Obligatiehouder daarvan berichten.

## **24 TOEPASSELIJK RECHT EN FORUM**

24.1 Op deze Akte is uitsluitend Nederlands recht van toepassing.

24.2 Alle geschillen in verband met of voortvloeiende uit deze Akte, geschillen over het bestaan en de geldigheid daarvan daaronder inbegrepen, zullen uitsluitend worden beslecht door de bevoegde rechter te Amsterdam.

# Bijlage 8 – Model Achterstellingsakte

---

*Tekenversie*

## **OVEREENKOMST VAN ACHTERSTELLING**

gedateerd op [●] 2020

tussen

### **DE HOUDERS VAN ZON OBLIGATIES**

als de Zon Obligatiehouders

### **STICHTING ZONNEDELERS**

als de Stichting

### **AADIJK MANAGEMENT B.V., NAMENS ZICHZELF EN ALS BEHEREND VENNOOT VAN OBTON SOLENERGI AADIJK C.V.**

als de Kredietnemer

en

### **BNG BANK N.V.**

als de Bank

---

**DEZE OVEREENKOMST** (de "**Overeenkomst**") is gedateerd [●] 2020 en gesloten tussen:

1. **Stichting Zonnedelaers**, een stichting opgericht naar Nederlands recht, statutair gevestigd te gemeente Amsterdam, Nederland, kantoorhoudende aan de Distelweg 451, 1031 HD te Amsterdam, Nederland en ingeschreven in het handelsregister van de Kamer van Koophandel onder nummer 62979795 (de "**Stichting**"), steeds handelend namens zichzelf en namens iedere Zon Obligatiehouder (zoals gedefinieerd in het IM (zoals hierna gedefinieerd));
2. **Aadijk Management B.V.**, een besloten vennootschap met beperkte aansprakelijkheid opgericht naar Nederlands recht, statutair gevestigd te Arnhem, Nederland, kantoorhoudende aan de Stetweg 43-b, 1901JD te Castricum, Nederland en ingeschreven in het handelsregister van de Kamer van Koophandel onder nummer 72751800, handelend namens zichzelf en als beherend vennoot van **Obton Solenergi Aadijk C.V.**, een commanditaire vennootschap naar Nederlands recht, kantoorhoudende aan de Stetweg 43-b, 1901JD te Castricum, Nederland en ingeschreven in het handelsregister van de Kamer van Koophandel onder nummer 72770198, als kredietnemer (de "**Kredietnemer**"); en
3. **BNG Bank N.V.**, een naamloze vennootschap opgericht naar Nederlands recht, statutair gevestigd te Den Haag, Nederland, kantoorhoudende aan de Koninginnegracht 2, 2514AA Den Haag, Nederland en ingeschreven in het handelsregister van de Kamer van Koophandel onder nummer 27008387, als Bank (de "**Bank**"),

hierna gezamenlijk te noemen de "**Partijen**" en ieder afzonderlijk als een "**Partij**".

**OVERWEGENDE DAT:**

- (A) de Kredietnemer als kredietnemer en de Bank als bank partij zijn bij een EUR 17.050.000 kredietovereenkomst (*senior term loan, DSRF and VAT facilities agreement*) gedateerd op 18 maart 2019 (de "**Kredietovereenkomst**");
- (B) de Kredietnemer maximaal 36.000 Zon Obligaties (zoals gedefinieerd in het IM (zoals hierna gedefinieerd)) met een nominale waarde van elk EUR 25 zal uitgeven waarmee de Kredietnemer in totaal een bedrag van (maximaal) EUR 900.000 zal ophalen bij de Zon Obligatiehouders (de "**Zon Obligatielening**"), welke uitgifte is beschreven in het Informatie Memorandum Zonnepark Aadijk gedateerd 16 juni 2020 (het "**IM**");
- (C) de Stichting op basis van een onherroepelijke en onvoorwaardelijke volmacht verstrekt door elke Zon Obligatiehouder in de inschrijvingsovereenkomst voor de Zon Obligaties (zoals gedefinieerd in het IM) bevoegd is om de Zon Obligatiehouders te vertegenwoordigen (in en buiten rechte) in verband met de Zon Obligatielening en daarmee samenhangende rechtsverhoudingen en namens de Zon Obligatiehouders deze Overeenkomst aan te gaan;
- (D) het een voorwaarde is voor het toestaan van de Zon Obligatielening onder de Kredietovereenkomst dat de Zon Obligatiehouders, vertegenwoordigd door de Stichting, al hun huidige en toekomstige vorderingen op de Kredietnemer uit hoofde van de Zon Obligatielening achterstellen bij alle huidige en toekomstige vorderingen van de Bank uit hoofde van de Financieringsdocumenten (zoals hierna gedefinieerd) op de voorwaarden van deze Overeenkomst;
- (E) het een voorwaarde is voor het toestaan van de Zon Obligatiezekerheden (zoals hierna gedefinieerd) onder de Kredietovereenkomst dat bepaalde afspraken worden vastgelegd tussen de Stichting, als zekerheidsgerechtigde onder de Zon Obligatiezekerheden, en de Bank over de achterstelling van deze Zon Obligatiezekerheden ten opzichte van de Zekerheid verstrekt door de Kredietnemer aan de Bank onder de Financieringsdocumenten; en

- (F) zowel de achterstelling van de Zon Obligatielening als de achterstelling van de Zon Obligatie Zekerheden is beschreven in het IM (met name in Hoofdstuk 5 (*Uitgevende instelling en betrokken partijen*) daarvan) en bijbehorende obligatievoorwaarden.

**KOMEN HIERBIJ ALS VOLGT OVEREEN:**

**1 BEGRIPPEN EN DEFINITIES**

- 1.1 Gedefinieerde begrippen hebben, tenzij anders gedefinieerd in deze Overeenkomst, de betekenis die daaraan is gegeven in het IM.

In deze Overeenkomst betekent:

**"Achtergestelde Vorderingen"**: alle bestaande en toekomstige vorderingen op enig moment van de Stichting en/of de Zon Obligatiehouders (al dan niet vertegenwoordigd door de Stichting) op de Kredietnemer (ongeacht of deze voorwaardelijk, zelfstandig of hoofdelijk worden gehouden) tot betaling, uit welke hoofde dan ook, daaronder ook begrepen uit hoofde van regres of subrogatie en inclusief het recht op betaling van hoofdsom, rente, kosten, provisies of andere bedragen, waaronder doch niet uitsluitend uit hoofde van de Zon Obligatielening.

**"Artikel"**: een artikel in deze Overeenkomst.

**"Betaling"**: een betaling, daaronder begrepen (vervroegde) aflossingen, betaling van rente, het verlenen van (gehele of gedeeltelijke) kwijting, betaling door middel van verrekening en elke andere voldoening van een vordering, met dien verstande dat het doen van afstand om niet door de Stichting niet zal kwalificeren als betaling.

**"Einddatum"**: heeft de betekenis die daaraan is gegeven in Artikel 3 (*Einddatum*) van deze Overeenkomst.

**"Financieringsdocument"**: heeft de betekenis die in de Kredietovereenkomst wordt toegekend aan "*Finance Document*".

**"IM"**: heeft de betekenis die daaraan is gegeven in overweging (B) van deze Overeenkomst.

**"Inningsmaatregel"**:

- (a) het opeisen van enige vordering;
- (b) het (vervroegd) opeisbaar maken van enige vordering;
- (c) het verrekenen van enige vordering;
- (d) het nemen van gerechtelijke stappen met betrekking tot betaling van enige vordering; of
- (e) (i) het aanvragen van liquidatie, ontbinding, onderbewindstelling of reorganisatie (door een vrijwillige regeling, schikking of anderszins), faillissement, (voorlopige) surseance van betaling of een moratorium ten aanzien van verplichtingen, (ii) het goedkeuren (als aandeelhouder) of steunen (als crediteur) van een voorstel tot één van de omstandigheden als genoemd onder (i) hierboven, (iii) het stemmen in een (schuldeisers)akkoord of het in onderhandeling treden met één of meer schuldeisers met het oog op het verminderen van schulden (geheel of gedeeltelijk) of het treffen van een akkoord, compromis, cessie of regeling, (iv) het benoemen van een vereffenaar, (stille) bewindvoerder, (verplichte) beheerder of curator of (v) enige vergelijkbare stap of procedure in een jurisdictie,

met uitzondering van het nemen van een maatregel die noodzakelijk is (maar enkel indien en voor zover deze maatregel noodzakelijk is) om de geldigheid, het bestaan of de rang van de vordering te behouden.

**"Insolventie"**: met betrekking tot een persoon, een omstandigheid zoals beschreven in Artikel 24.6 (*Insolvency and insolvency proceedings*) van de Kredietovereenkomst.

**"Kredietovereenkomst"**: heeft de betekenis die daaraan is gegeven onder overweging (A) van deze Overeenkomst.

**"Senior Vorderingen"**: alle bestaande en toekomstige vorderingen op enig moment van de Bank op de Kredietnemer (ongeacht of deze voorwaardelijk, zelfstandig of hoofdelijk worden gehouden) uit hoofde van of

in verband met de Financieringsdocumenten (daaronder begrepen uit hoofde van regres of subrogatie en inclusief het recht op betaling van hoofdsom, rente, kosten, vergoedingen (*fees*), provisies of andere bedragen).  
"**Toegestane Betaling**": voor zover van toepassing, de betaling van rente en reguliere aflossingen onder de Zon Obligatielening, waarbij een dergelijke betaling enkel is toegestaan mits:

- (a) de betaling plaatsvindt op een moment dat geen Verzuim uitstaat of zich zal voordoen onder de Kredietovereenkomst als gevolg van de betaling; en
- (b) de betaling plaatsvindt in overeenstemming met de "*Cashflow Waterfall*" (zoals gedefinieerd in de Kredietovereenkomst en bij de Kredietovereenkomst gevoegd als Bijlage 3).

"**Verzuim**": heeft de betekenis die in de Kredietovereenkomst wordt toegekend aan "*Default*".

"**Zekerheid**": een garantie, hoofdelijke aansprakelijkheid, borgtocht, pandrecht, hypotheekrecht of andere (persoonlijke of goederenrechtelijke vorm van) zekerheid.

"**Zon Obligatie Documentatie**": alle documentatie met betrekking tot de Achtergestelde Vorderingen, waaronder het IM en de bijbehorende obligatievoorwaarden (bijgevoegd als bijlage 8 bij het IM), inschrijvingsovereenkomst voor Zon Obligaties en overdrachtsovereenkomst voor Zon Obligaties.

"**Zon Obligatie Zekerheden**": het hypotheekrecht te vestigen door de Kredietnemer ten behoeve van de Stichting op dezelfde registergoederen als de registergoederen die zijn bezwaard met een hoger gerangschikt hypotheekrecht ten behoeve van de Bank middels de hypotheekakte gedateerd 18 maart 2019.

"**Zon Obligatiehouder**":

- (a) iedere zon obligatiehouder die is gespecificeerd in het register van zon obligatiehouders zoals gehecht als Annex 1 aan het door de Kredietnemer als uitgevende instelling te nemen bestuursbesluit en aan wie op grond van dat bestuursbesluit door de Kredietnemer (in de hoedanigheid van uitgevende instelling) Zon Obligaties zijn uitgegeven; en
- (b) iedere persoon die één of meerdere zon obligaties overgedragen heeft gekregen van een Obligatiehouder genoemd in paragraaf (a) hierboven.

"**Zon Obligatielening**": heeft de betekenis die daaraan is gegeven onder overweging (B) van deze Overeenkomst.

## 1.2 Uitleg

- (a) Verwijzingen in deze Overeenkomst naar een Financieringsdocument, de Zon Obligatielening of de Zon Obligatie Zekerheden zijn verwijzingen naar die documenten of overeenkomsten zoals gewijzigd, genoveerd, aangevuld of anderszins veranderd van tijd tot tijd, waaronder uitdrukkelijk zijn begrepen (i) verhogingen, uitbreidingen of wijzigingen in de Zon Obligatielening of een Financieringsdocument, ongeacht de daarmee gemoeide bedragen en ongeacht de manier waarop deze verhogingen, uitbreidingen of wijzigingen worden geïmplementeerd en (ii) wijzigingen in de partijen bij de Financieringsdocumenten of de Zon Obligatielening (inclusief de Obligatiehouders) waaronder als gevolg van toetredingen en uittredingen.
- (b) Verwijzingen in deze Overeenkomst naar de Stichting, een Zon Obligatiehouder, de Kredietnemer, de Bank of enig ander persoon duiden die (rechts)persoon aan, alsmede diens verkrijgers of opvolgers onder bijzondere of algemene titel zoals toegestaan onder de Financieringsdocumenten alsmede diens verkrijgers of opvolgers onder bijzondere of algemene titel.

## 2 ACHTERSTELLING

De Achtergestelde Vorderingen zijn achtergesteld in rang bij de Senior Vorderingen zoals bedoeld in artikel 3:277 lid 2 BW, zowel binnen als buiten faillissement en/of surseance van betaling en op de voorwaarden zoals uiteengezet in deze Overeenkomst.

### 3 EINDDATUM

- (a) De verplichtingen van de Stichting, de Zon Obligatiehouders en de Kredietnemer onder deze Overeenkomst blijven gelden tot het moment waarop de Bank schriftelijk heeft bevestigd aan de Kredietnemer en de Stichting dat alle Senior Vorderingen volledig en onherroepelijk zijn voldaan en er geen Senior Vorderingen meer kunnen ontstaan (dat moment de "**Einddatum**").
- (b) Deze Overeenkomst eindigt op de Einddatum.

### 4 GEEN BETALING

Anders dan voorzien in Artikel 8 (*Insolventie*):

- (a) zal de Kredietnemer geen Betaling doen in verband met een Achtergestelde Vordering; en
- (b) mag noch de Stichting, noch een Zon Obligatiehouder, noch de Kredietnemer een Betaling ontvangen in verband met een Achtergestelde Vordering, anders dan een Toegestane Betaling.

### 5 ZEKERHEID

#### 5.1 Geen Zekerheid in verband met Achtergestelde Vorderingen

- (a) De Kredietnemer zal geen Zekerheid verstrekken (of toestaan dat deze wordt gevestigd of voortduurt) in verband met een Achtergestelde Vordering of enige vrijwaring, garantie of andere vorm van zekerheid geven in verband met de Achtergestelde Vorderingen, anders dan de Zon Obligatie Zekerheden.
- (b) De Stichting zal niet de begunstigde zijn van enige Zekerheid in verband met een Achtergestelde Vordering anders dan uit hoofde van de Zon Obligatie Zekerheden.

#### 5.2 Geen overige Zekerheid

De Kredietnemer verplicht zich jegens de Bank en de Stichting geen Zekerheid te verstrekken (of toestaan dat deze wordt gevestigd of voortduurt) of enige vrijwaring, garantie of andere vorm van zekerheid (hierna samen de "**Aanvullende Zekerheid**") te geven anders dan:

- (a) elk zekerheidsrecht of retentierecht dat van rechtswege en in de normale bedrijfsuitoefening ontstaat (en niet als gevolg van enig verzuim of nalaten door de Kredietnemer);
- (b) elk zekerheidsrecht of recht op verrekening dat ontstaat onder artikel 24 respectievelijk artikel 25 van de algemene voorwaarden van een lid van de Nederlandse Vereniging van Banken of een buitenlandse equivalent daarvan; of
- (c) tot zekerheid voor een aan de Kredietnemer door anderen dan de Bank of de Stichting verstrekte aanvullende financiering, mits (A) de betreffende financiering is toegestaan door de Bank en (B) de waarde van de Aanvullende Zekerheid in redelijke verhouding staat tot de omvang van die verstrekte aanvullende financiering.

#### 5.3 Zon Obligatie Zekerheden

- (a) De Stichting zal voor de Einddatum zonder voorafgaande schriftelijke toestemming van de Bank niet overgaan tot (de voorbereiding van en/of medewerking met) uitwinning van de Zon Obligatie Zekerheden (daaronder ook begrepen het doen van mededeling van enig pandrecht aan een debiteur).
- (b) De Stichting zal op eerste verzoek van de Bank gedaan nadat sprake is van een Verzuim onder de Kredietovereenkomst (waarbij de enkele mededeling van de Bank dat zich een Verzuim heeft voorgedaan als voldoende bewijs dient van het zich voordoen van dit Verzuim) meewerken met een (gehele of gedeeltelijke) verkoop van de activa bezwaard met de Zon Obligatie Zekerheden, ook als deze verkoop buiten een uitwinningsscenario plaatsvindt.
- (c) De Bank bevestigt hierbij dat, als zij overgaat tot een verkoop van de activa bezwaard met de Zon Obligatie Zekerheden, zij:
  - (i) de Stichting hiervan op de hoogte zal stellen; en
  - (ii) zich zal inspannen deze activa voor een marktconforme prijs te verkopen, zonder dat dit een verplichting voor de Bank meebrengt om de beoogde verkoop uit te stellen om een hogere verkoopprijs te verkrijgen en waarbij de Bank tevens niet gehouden is enig bewijs aan te leveren ten aanzien van de uitvoering van deze inspanningsplicht anders dan hetgeen is bepaald in onderstaande paragraaf (d) en waarbij de behaalde verkoopprijs in ieder geval geldt als marktconform als:
    - (A) deze wordt bereikt via een uitwinning van zekerheid conform de betreffende regels van het Burgerlijk Wetboek;
    - (B) de verkoop plaatsvindt na insolventie van de Kredietnemer, en de bewindvoerder danwel de curator zijn medewerking verleent aan de (wijze van) verkoop;
    - (C) het verkoopproces plaatsvond via een competitief proces ('controlled auction') waarbij op gebruikelijke wijze marktpartijen zijn benaderd; en/of
    - (D) een onafhankelijke derde taxateur in een taxatie/fairness opinion bevestigt dat de verkoopprijs marktconform is.
- (d) Op verzoek van de Stichting, en op kosten van de Vennootschap, zal de Bank een onafhankelijk taxateur aanwijzen die zal vaststellen wat de redelijke marktwaarde van de betreffende activa is gelet op alle relevante omstandigheden van het geval. De Bank zal de betreffende activa in beginsel te koop aanbieden voor de door deze taxateur vastgestelde marktwaarde, waarbij de Bank het recht heeft de vraagprijs te verlagen als de Bank niet binnen een door de Bank vast te stellen termijn een bod van een serieuze koper heeft ontvangen.

## 6 GEEN WIJZIGINGEN

Het is de Zon Obligatiehouders, de Stichting en de Kredietnemer voorafgaand aan de Einddatum niet toegestaan om, zonder voorafgaande schriftelijke toestemming van de Bank, enige voorwaarde van de Achtergestelde Vorderingen (waaronder enige voorwaarde van de Zon Obligatielening en de Zon Obligatie Documentatie) te wijzigen, aan te passen, aan te vullen of daarvan afstand te doen, of nieuwe afspraken of overeenkomsten aangaande de voorwaarden van een Achtergestelde Vordering (waaronder voorwaarden met betrekking tot Zon Obligatielening, waaronder het IM en bijbehorende obligatievoorwaarden en inschrijvingsovereenkomst en de statuten van de Stichting) overeen te komen, als dat naar mening van de Bank nadelig kan zijn voor de Bank.



## 7 **GEEN INNINGSMAATREGELEN**

Noch de Stichting, noch enige Zon Obligatiehouder, noch de Kredietnemer zal een Inningsmaatregel nemen met betrekking tot een Achtergestelde Vordering, tenzij sprake is van:

- (a) een stuiting van verjaring of andere maatregel die noodzakelijk is ter bewaring van een recht met betrekking tot een Achtergestelde Vordering; of
- (b) een Toegestane Betaling.

## 8 **INSOLVENTIE**

### 8.1 **Betalingen in Insolventie van de Kredietnemer**

- (a) In geval van Insolventie van de Kredietnemer of de Stichting (of een Zon Obligatiehouder) voor het bereiken van de Einddatum, blijft de achterstelling van de Achtergestelde Vorderingen uit hoofde van deze Overeenkomst onverminderd van kracht.
- (b) Indien, in geval van Insolventie van de Kredietnemer, de Stichting (of een Zon Obligatiehouder) gerechtigd is tot ontvangst van een Betaling of andere distributie in die Insolventie, zal de Stichting de curator of bewindvoerder die de Betaling of andere distributie zal doen, instrueren of verzoeken deze Betaling of distributie direct aan de Bank te doen en de Bank zal het ontvangen bedrag aanwenden in overeenstemming met de Financieringsdocumenten.
- (c) Indien, in geval van Insolventie van de Kredietnemer, de Stichting (of enige Zon Obligatiehouder) gerechtigd is tot ontvangst van een Betaling of andere distributie in die Insolventie, en de curator of bewindvoerder die de Betaling of andere distributie zal doen de volmacht zoals omschreven in paragraaf (b) van dit Artikel niet erkent, dan kan de Stichting (zonder de algemene strekking van paragraaf (a) van dit Artikel te beperken) enig recht dat hij heeft met betrekking tot de Kredietnemer uit hoofde van de Achtergestelde Vordering uitoefenen, deze vervroegd opeisbaar verklaren, opeisbaar zonder opzegging verklaren, of de Achtergestelde Vordering die aan hem verschuldigd is indienen in het faillissement van de Kredietnemer, onder de voorwaarde dat de Stichting elk bedrag dat hij ontvangt van de Kredietnemer (of van de curator of bewindvoerder die de Betaling of andere distributie zal doen) overeenkomstig dit artikel, onmiddellijk zal betalen aan de Bank ingevolge onderstaand Artikel 9 (*Doorbetaling*).
- (d) Indien, in geval van Insolventie van de Kredietnemer, een Betaling door middel van verrekening plaatsvindt op een Achtergestelde Vordering, zal de Stichting onmiddellijk een bedrag gelijk aan deze Betaling (of indien lager, het totale bedrag van de Senior Vorderingen) voldoen aan de Bank en de Bank zal het ontvangen bedrag aanwenden in overeenstemming met de Financieringsdocumenten.

### 8.2 **Indienen van claims in Insolventie**

- (a) De Stichting (handelend namens zichzelf en namens iedere Zon Obligatiehouder) verleent hierbij aan de Bank een onherroepelijke volmacht waarbij de Bank ook bevoegd is om als wederpartij van de Stichting te handelen als bedoeld in artikel 3:68 BW, om in geval van Insolventie van de Kredietnemer namens de Stichting (en, zoals van toepassing, namens iedere Zon Obligatiehouder):
  - (i) Inningsmaatregelen te nemen jegens de Kredietnemer;

- (ii) betaling te vorderen en ontvangen van de Achtergestelde Vorderingen (geheel of gedeeltelijk); en
  - (iii) juridische stappen te nemen, procedures te beginnen, vorderingen in te stellen en al hetgeen te doen dat de Bank nodig of nuttig acht om de Achtergestelde Vorderingen te kunnen innen.
- (b) Als er kosten worden gemaakt in het kader van de uitoefening van de volmacht verleend in dit Artikel dan zijn deze kosten voor rekening van de Kredietnemer.

### 8.3 Nadere handelingen

Elk van de Zon Obligatiehouders en de Stichting (namens zichzelf en/of namens de Zon Obligatiehouders) zal:

- (a) alle handelingen verrichten die de Bank redelijkerwijs nodig of nuttig acht om effect te geven aan dit Artikel 8 (*Insolventie*); en
- (b) alle medewerking verlenen bij Inningsmaatregelen van de Bank zoals redelijkerwijs kan worden verwacht.

## 9 DOORBETALING

Indien een Zon Obligatiehouder of de Stichting een Betaling ontvangt in verband met een Achtergestelde Vordering in strijd met deze Overeenkomst of uit hoofde van Artikel 8 (*Insolventie*) van deze Overeenkomst, dan zal deze onmiddellijk een bedrag gelijk aan deze Betaling (of indien lager, het totale bedrag van de Senior Vorderingen) voldoen aan de Bank (of aan een door de Bank aan te wijzen andere persoon) en de Bank zal het ontvangen bedrag aanwenden in overeenstemming met de Financieringsdocumenten.

## 10 VOLMACHT

- (a) De Stichting (handelend namens zichzelf en namens iedere Zon Obligatiehouder) verleent hierbij een onherroepelijke en onvoorwaardelijke volmacht aan de Bank om namens hem alle verplichtingen van de Zon Obligatiehouders respectievelijk de Stichting uit hoofde van deze Overeenkomst na te komen en uit te voeren (daaronder uitdrukkelijk ook begrepen de verplichtingen genoemd in paragraaf (b) van Artikel 5.3 (*Zon Obligatie Zekerheden*) en paragraaf (b) van Artikel 8.1 (*Betalingen in Insolventie van de Kredietnemer*)). Op grond van deze volmacht is de Bank bevoegd om ook als wederpartij van de Stichting te handelen als bedoeld in artikel 3:68 BW.
- (b) De volmacht als bedoeld in paragraaf (a) mag worden uitgeoefend door de Bank in het geval de Stichting (of, voor zover van toepassing, een Zon Obligatiehouder) nalaat een verplichting na te komen en de Stichting dit nalaten niet heeft hersteld binnen 3 Werkdagen nadat hij daarvan schriftelijk door de Bank op de hoogte is gesteld.
- (c) De Stichting (en, voor zover nodig, iedere Zon Obligatiehouder) bekrachtigt en bevestigt hierbij bij voorbaat iedere (rechts)handeling begaan door de Bank uit hoofde van deze volmacht.

## 11 GEEN OVERDRACHT VAN RECHTEN OF VERPLICHTINGEN

- (a) De Stichting en de Kredietnemer kunnen hun rechten en/of verplichtingen onder deze Overeenkomst niet overdragen zonder voorafgaande schriftelijke toestemming van de Bank.

- (b) Een Zon Obligatiehouder kan zijn/haar rechten en/of verplichtingen onder deze Overeenkomst niet overdragen anders dan in het kader van een overdracht van zijn rechten en/of verplichtingen onder de Zon Obligatielening in overeenstemming met onderstaande paragraaf (c).
- (c) De Stichting of enige Zon Obligatiehouder kan zijn rechten en/of verplichtingen onder de Zon Obligatielening niet overdragen, tenzij (i) deze overdracht plaatsvindt middels de onderhandse akte van overdracht van Zon Obligaties waarvan het format door de Bank is goedgekeurd voorafgaand aan de datum van deze Overeenkomst en (ii) gelijktijdig met deze overdracht, aan de betreffende persoon alle rechten en/of verplichtingen onder deze Overeenkomst worden overgedragen.
- (d) Dit Artikel 11 is een beding in de zin van artikel 3:83 lid 2 BW.

12

#### **VERKLARINGEN**

Ieder van de Stichting en de Kredietnemer verklaart en garandeert hierbij:

- (a) dat het een stichting respectievelijk een commanditaire vennootschap danwel een besloten vennootschap met beperkte aansprakelijk is, geldig opgericht naar Nederlands recht;
- (b) bevoegd te zijn tot het aangaan van deze Overeenkomst (en nakoming van zijn verplichtingen hieronder), in het geval van de Stichting zowel in eigen hoedanigheid als in hoedanigheid van gevolmachtigde van elke Zon Obligatiehouder;
- (c) dat aan alle vennootschappelijke voorwaarden, en aan eventuele voorwaarden onder de Zon Obligatie Documentatie, voor het aangaan van deze Overeenkomst (en nakoming van zijn verplichtingen hieronder) is voldaan;
- (d) dat het aangaan van deze Overeenkomst (en nakoming van zijn verplichtingen hieronder), in het geval van de Stichting zowel in eigen hoedanigheid als in hoedanigheid van gevolmachtigde van elke Zon Obligatiehouder, geen inbreuk oplevert met de Zon Obligatie Documentatie of enige (andere) overeenkomst waarbij de Stichting of de Kredietnemer, zoals van toepassing, partij is;
- (e) dat deze Overeenkomst (en nakoming van zijn verplichtingen hieronder) zijn rechtsgeldige verplichtingen zijn;
- (f) dat de Stichting een onherroepelijke en onvoorwaardelijke volmacht heeft verkregen van iedere Zon Obligatiehouder om namens die Zon Obligatiehouder alle documenten en akten te tekenen in verband met de Zon Obligatielening en de achterstelling van de Achtergestelde Vorderingen, inclusief maar niet beperkt tot deze Overeenkomst;
- (g) dat iedere Zon Obligatiehouder ermee heeft ingestemd dat zijn/haar rechten als Zon Obligatiehouder exclusief worden uitgeoefend door de Stichting; en
- (h) dat er geen Zekerheid is verstrekt door de Kredietnemer (of een ander persoon) in verband met een Achtergestelde Vordering anders dan de Zon Obligatie Zekerheden,

en deze verklaringen en garanties worden (geacht te worden) gegeven op de datum van deze Overeenkomst en iedere dag waarop een Toegestane Betaling plaatsvindt, in elk geval met betrekking tot de feiten en omstandigheden van dat moment.

### 13 **GEEN AANTASTING ACHTERSTELLING**

De verplichtingen van de Stichting, de Zon Obligatiehouders en de Kredietnemer uit hoofde van deze Overeenkomst worden niet aangetast door enig handelen of nalaten waardoor, bij afwezigheid van dit Artikel 13 (*Geen aantasting achterstelling*), verplichtingen van de Stichting, een Zon Obligatiehouder en de Kredietnemer onder deze Overeenkomst zouden worden verminderd, vrijgegeven of aangetast (zonder enige beperking en ongeacht of hij of de Bank daarmee bekend is), waaronder:

- (a) iedere onbekwaamheid of gebrek aan bevoegdheid of rechtspersoonlijkheid van of ontbinding van of wijziging in de status van de Stichting, Kredietnemer of enig ander persoon;
- (b) iedere wijziging, aanpassing, novatie, toevoeging, uitbreiding, hernieuwde inwerkingstelling (hoe wezenlijk ook en ongeacht of dit meer of minder bezwarend is) of vervanging van een Financieringsdocument, Zon Obligatie Documentatie of enig ander document of Zekerheid, waaronder, zonder enige beperking, iedere wijziging in het doel en iedere uitbreiding of verhoging van een faciliteit onder de Financieringsdocumenten of de toevoeging van een nieuwe faciliteit onder een Financieringsdocument of ander document of Zekerheid; of
- (c) insolventie- of vergelijkbare procedures.

### 14 **OVERIG**

#### 14.1 **Financieringsdocument**

Dit is een Achterstellingsovereenkomst (*Subordination Agreement*) en een Financieringsdocument.

#### 14.2 **Informatie**

- (a) De Stichting en de Kredietnemer zullen de Bank onmiddellijk op eerste verzoek opgave doen van de hoogte van de Achtergestelde Vorderingen en de Bank voorzien van kopieën van alle overeenkomsten en andere documenten die betrekking hebben op de Achtergestelde Vorderingen (waaronder NAW gegevens van de Zon Obligatiehouders) en van alle andere door de Bank gevraagde informatie in verband met de Achtergestelde Vorderingen.
- (b) De Stichting zal de Zon Obligatiehouders voorzien van alle informatie die zij redelijkerwijs nodig zouden kunnen hebben met betrekking tot deze Overeenkomst, de achterstelling van de Achtergestelde Vorderingen en de Zon Obligatie Zekerheden.

#### 14.3 **Geen ontbinding, vernietiging of opschorting**

Voor zover wettelijk toegestaan, doen de Stichting (namens zichzelf en de Zon Obligatiehouders) en de Kredietnemer hierbij afstand van (i) hun rechten uit hoofde van de artikelen 6:228 en 6:265 tot en met 6:272 BW of enige andere grondslag onder enig toepasselijk recht om deze Overeenkomst te ontbinden of om in rechte ontbinding van deze Overeenkomst te verzoeken en (ii) hun rechten uit hoofde van de artikelen 6:52, 6:262 en 6:263 BW of enige andere grondslag onder enig toepasselijk recht om hun verplichtingen uit hoofde van deze Overeenkomst op te schorten.

#### 14.4 **Gedeeltelijke ongeldigheid**

Indien enige bepaling van deze Overeenkomst op enig moment nietig, vernietigbaar of niet afdwingbaar is of mocht worden in enig opzicht onder enig toepasselijk recht, dan zal dat geen afbreuk doen aan de geldigheid en afdwingbaarheid van de overige bepalingen van deze Overeenkomst noch aan de geldigheid of afdwingbaarheid van die bepaling onder enig ander toepasselijk recht. Partijen zullen hun uiterste best doen om overeenstemming te bereiken over een bepaling die zo min mogelijk afwijkt van die nietige, vernietigbare of niet afdwingbare bepaling, met inachtneming van de strekking van deze Overeenkomst.

14.5 **Mededelingen**

Iedere kennisgeving die gedaan moet worden op grond van deze Overeenkomst dient schriftelijk te geschieden in de Nederlandse of Engelse taal en mag, tenzij anders aangegeven, plaatsvinden per e-mail of brief aan het e-mail adres of postadres zoals aangegeven voor die Partij op de handtekeningenpagina's van deze Overeenkomst (of, in het geval van een wijziging van een contactpersoon, e-mail adres of postadres van een Partij, zoals schriftelijk medegedeeld aan de andere Partijen minimaal 10 Werkdagen voordat het betreffende contactpersoon, e-mail adres of postadres wordt gewijzigd).

14.6 **Geen stilzwijgende afstand, geen rechtsverwerking**

- (a) Afstand van enig recht uit hoofde van deze Overeenkomst kan alleen plaatsvinden door middel van een daartoe strekkende mededeling.
- (b) Het niet uitoefenen door een Partij van een haar toekomend recht uit hoofde van deze Overeenkomst (hetgeen mede omvat het verlenen van uitstel om aan verplichtingen uit hoofde van deze Overeenkomst te voldoen) houdt geen afstand in van dat recht en leidt niet tot rechtsverwerking.

14.7 **Ondertekening, wijzigingen en tegenstrijdigheid**

- (c) Deze Overeenkomst kan getekend worden door separate ondertekening door Partijen van verschillende kopieën van deze Overeenkomst en dit heeft hetzelfde effect als wanneer alle handtekeningen op hetzelfde exemplaar waren gezet.
- (d) Deze Overeenkomst kan alleen worden gewijzigd door een schriftelijk vastgelegde overeenkomst tussen de Partijen.
- (e) In geval van tegenstrijdigheid tussen de bepalingen van deze Overeenkomst en een bepaling van de (overige) Zon Obligatie Documentatie, prevaleren de bepalingen van deze Overeenkomst (en voor zover nodig worden tegenstrijdige bepalingen in de Zon Obligatie Documentatie geacht hierbij te zijn gewijzigd zodanig dat ze in overeenstemming zijn met het bepaalde in deze Overeenkomst).

15 **TOEPASSELIJK RECHT EN FORUMKEUZE**

15.1 **Toepasselijk recht**

Op deze Overeenkomst en de contractuele rechten en verplichtingen die daaruit voortvloeien of daarmee verband houden is Nederlands recht van toepassing.

15.2 **Forumkeuze**

Alle geschillen voortvloeiende uit of samenhangende met deze Overeenkomst zullen uitsluitend worden voorgelegd aan de bevoegde rechter te Amsterdam.

Aldus overeengekomen en in veelvoud opgemaakt en getekend op [●] 2020.

*(handtekeningenpagina's volgen)*

## Bijlage 9 – Model Overdrachtsakte

### Modelakte bij overdracht in verband met verkoop:

#### ONDERHANDSE AKTE VAN OVERDRACHT VAN ZON OBLIGATIES (OOK TE NOEMEN “ZONNEDELEN”) UITGEGEVEN DOOR: [NAAM\_UITGEVENDE\_INSTELLING]

*Tenzij anders aangegeven hebben de begrippen beginnend met een hoofdletter die niet zijn gedefinieerd in deze overeenkomst formulier dezelfde betekenis als daaraan is toegekend in het Informatie Memorandum betreffende de aanbieding en uitgifte door [naam\_Uitgevende\_Instelling] van maximaal [aantal] Zon Obligaties, met een nominale waarde van EUR [nom\_waarde\_EUR] per Zon Obligatie.*

#### DE ONDERGETEKENDEN:

1. [Voornaam] [Achternaam], geboren op [datum] en woonachtig te [straatnaam] [nr.], [postcode] in [Plaatsnaam], hierna ook te noemen te noemen **Verkoper**;
2. [Voornaam] [Achternaam], geboren op [datum] en woonachtig te [straatnaam] [nr.], [postcode] in [Plaatsnaam], hierna ook te noemen te noemen **Koper**;

hierna gezamenlijk ook te noemen **Partijen** of ieder individueel **Partij**,

#### NEMEN IN OVERWEGING

Dat **Verkoper** in het bezit is van [aantal] Zon Obligaties, genummerd [nr.] t/m [nr.], ieder met een (resterende) Hoofdsom van [rest\_hoofdsom\_EUR] welke op [uitgifte\_datum] zijn uitgegeven door [Uitgevende Instelling].

Dat de Koper en Verkoper zich bij overdracht dienen te melden bij de Uitgevende Instelling per e-mail om de voorgenomen overdracht kenbaar te maken, hetgeen automatisch heeft plaatsgevonden via de website van Zonnepanelendelen.nl waarlangs deze overeenkomst tot stand komt.

Dat de Uitgevende Instelling, [naam\_Uitgevende\_Instelling] instemming dient te verlenen voor deze overdracht, welke instemming zij hierbij bij voorbaat verleend.

Dat Partijen onderling een verkoopprijs zijn overeengekomen.

#### EN WENSEN ALS VOLGT OVEREEN TE KOMEN

**Verkoper** en **Koper** komen hierbij overeen dat Verkoper aan Koper verkoopt en overdraagt en Verkoper draagt hierbij aan Koper over, met in acht neming van het Informatie Memorandum en de daarin opgenomen Obligatievoorwaarden, de volgende Obligaties uitgegeven door [Uitgevende Instelling] per **[verkoop\_datum]**, hierna ook te noemen de **Verkoopdatum**:

- [aantal] obligaties, genummerd [nr.] t/m [nr.], tegen een overeengekomen verkoopprijs per Obligatie van EUR [verkoop\_prijs\_per\_Obligatie] en daarmee in een totale verkoopprijs van EUR **[totale\_verkopprijs]**, hierna ook te noemen de **Verkooopprijs**.

In aanvulling op de Verkoopprijs is de **Verkoper** Administratiekosten verschuldigd aan de [Uitgevende Instelling] ter grootte van 2% van de nominale waarde van de over te dragen Zon Obligaties (met een minimum van EUR 10,00), zijnde voor deze overdracht in totaal EUR [administratie\_kosten], hierna ook te noemen de **Administratiekosten**.

Zowel de totale Verkoopprijs en de Administratiekosten zullen direct tezamen tijdens de overdracht via een iDeal betaling door **Koper** worden voldaan. Beide bedragen zullen worden gedaan op de Stichting Derdengeldenrekening Buckaroo

(kantoor houdende op de Zonnebaan 9, 3542 EA Utrecht, en ingeschreven bij de kamer van koophandel onder nummer 04060983), de betalingspartner van Zonnepanelendelen B.V., of elke andere door Zonnepanelendelen B.V. aan te wijzen betalingspartner. Na bijschrijving van de bedragen zal de Verkoopprijs worden doorgestort aan de **Verkoper** onder aftrek van de Administratiekosten. De Administratiekosten zullen worden verrekend met [naam\_Uitgevende\_Instelling] direct na akkoord van beide Partijen op deze akte.

#### VERKOPER AANVAART DEZE OVERDRACHT EN VERKLAART HIERBIJ

- op de hoogte te zijn van het feit dat hij/zij door ondertekening van deze onderhandse verkoopakte een rechtsgeldig aanbod heeft gedaan aan Koper tot overdracht van één of meer Zon Obligaties van de Obligatielening van [Uitgevende Instelling] en dat dit een afdwingbare en rechtsgeldige overeenkomst vormt;
- dat Verkoper per bovengenoemde Verkoopdatum niet langer gerechtigd is tot enige (terug)betaling van de hoofdsom en rente;
- dat Verkoper zal wordt doorgehaald in het register van Obligatiehouders.

#### KOPER AANVAART DEZE OVERDRACHT EN VERKLAART HIERBIJ

- op de hoogte te zijn van het feit dat hij/zij door ondertekening van deze onderhandse verkoopakte een rechtsgeldig aanbod van Verkoper tot overdracht van één of meer Zon Obligaties van de Obligatielening van [Uitgevende Instelling] heeft geaccepteerd dat dit een afdwingbare en rechtsgeldige overeenkomst vormt;
- akkoord te gaan met de iDeal betaling ter voldoening van de Verkoopkosten en de Administratiekosten;
- op de hoogte te zijn van het feit dat de overname van een Zon Obligatie feitelijk de overname van een Zon Obligatie is welke is uitgegeven door [naam\_Uitgevende\_Instelling] op [datum\_uitgifte] en kennis genomen te hebben van het feit dat ondergetekende Obligatiehouder wordt ten aanzien van [naam\_Uitgevende\_Instelling], op het moment dat deze onderhandse verkoopakte geheel compleet digitaal ondertekend is door beide Partijen en de betaling van de Verkoop- en Administratiekosten succesvol heeft plaatsgevonden;
- zorgvuldig kennis te hebben genomen van de volledige inhoud van het Informatie Memorandum behorende bij de uitgifte van Zon Obligaties door [naam\_Uitgevende\_Instelling], inclusief de bijbehorende bijlagen, en in het bijzonder de Obligatievoorwaarden en de Statuten van de Stichting Zonnedelaars, waarin zijn/haar rechten als Zon Obligatiehouder zijn bepaald;
- volledig bekend te zijn met de inhoud van het Informatie Memorandum, deze inhoud te begrijpen en uitdrukkelijk te aanvaarden;
- op de hoogte te zijn van het feit dat de Zon Obligatielening en de tweederangs zekerheid verstrekt in verband met de Zon Obligatielening achtergesteld is aan de Senior Vreemd Vermogen Projectfinanciering (zoals gedefinieerd in het Informatie Memorandum) welke achterstelling is beschreven in het Informatie Memorandum en waarvan de inhoud bij koper bekend is;
- bekend te zijn met de Achterstellingsakte waarin voornoemde achterstelling formeel is vastgelegd;
- in te stemmen met de inhoud van deze Achterstellingsakte en als Zon Obligatiehouder gebonden te zijn aan de bepalingen van de Achterstellingsakte;
- dat er desgewenst fiscaal en juridisch advies is ingewonnen;
- in te stemmen met het feit dat hij/zij zal worden ingeschreven in het register van Zon Obligatiehouders welke wordt gehouden door de [naam\_Uitgevende\_Instelling];
- in te stemmen met het feit dat zijn/haar rechten als Zon Obligatiehouder onder de Zon Obligatielening worden uitgeoefend door de Stichting Zonnedelaars in de mate én op de wijze als nader bepaald in de Obligatievoorwaarden en statuten van de Stichting Zonnedelaars en dat de uitoefening door, en positie van, de Stichting Zonnedelaars een eigenschap is van de (vorderings-) rechten van de Zon Obligatiehouder onder de Zon Obligatielening, bij wijze van bewind, en niet berust op vertegenwoordiging of (een aanvullende) volmacht;
- akkoord te gaan met de Algemene Voorwaarden, Gebruiksovereenkomst en de Privacy Policy van het crowdfundingplatform ZonnepanelenDelen, welke zijn terug te vinden op de website [www.zonnepanelendelen.nl](http://www.zonnepanelendelen.nl);
- ervan bewust te zijn dat, onder andere uit hoofde van de Wwft (Wet ter voorkoming van witwassen en financieren van terrorisme), het crowdfundingplatform Zonnepanelendelen verplicht is de identiteit van de koper te verifiëren. Het niet succesvol kunnen verifiëren van de identiteit is een grondslag tot ontbinding van de

overeenkomst en restitutie van reeds gedane betalingen door koper uiterlijk binnen 10 werkdagen na tot standkoming van deze overeenkomst.

VOORTS VERLEENT KOPER HIERBIJ

- een onherroepelijke en onvoorwaardelijke volmacht, met recht van substitutie (zodat de gevolmachtigde zelf ook een gemachtigde aan kan stellen), aan de Stichting Zonnedelaars om voor en namens ondergetekende alle documenten en akten te tekenen en alle handelingen te verrichten die noodzakelijk zijn voor de uitvoering van hetgeen in het Informatiememorandum, de Obligatievoorwaarden, de statuten van de Stichting Zonnedelaars en de Achterstellingsakte is bepaald, welke volmacht zich nadrukkelijk ook uitstrekt tot daden van beschikking, zoals omschreven in het Informatie Memorandum, de Obligatievoorwaarden en/of de Achterstellingsakte.

**ALDUS OVEREENGEKOMEN OP {{ "now" | date("d-m-Y") }}**

Deze overeenkomst is digitaal tot stand gekomen en ondertekend.

-----  
Handtekening **Verkoper**

-----  
Handtekening **Koper**

**Modelakte bij overdracht aan een nabestaande in verband met overlijden:**

#### **ONDERHANDSE AKTE VAN OVERDRACHT VAN ZON OBLIGATIES [NAAM\_UITGEVENDE\_INSTELLING]**

*Tenzij anders aangegeven hebben de begrippen beginnend met een hoofdletter die niet zijn gedefinieerd in deze overeenkomst formulier dezelfde betekenis als daaraan is toegekend in het Informatie Memorandum betreffende de aanbidding en uitgifte door [naam\_Uitgevende\_Instelling] van maximaal [aantal] Zon Obligaties, met een nominale waarde van EUR [nom\_waarde\_EUR] per Zon Obligatie.*

#### **DE ONDERGETEKENDEN:**

1. [Voornaam] [Achternaam], geboren op [datum] en woonachtig te [straatnaam] [nr.], [postcode] in [Plaatsnaam], hierna ook te noemen te noemen **Erflater**;

2. [Voornaam] [Achternaam], geboren op [datum] en woonachtig te [straatnaam] [nr.], [postcode] in [Plaatsnaam], hierna ook te noemen te noemen **Erfgename**;

hierna gezamenlijk ook te noemen **Partijen** of ieder individueel **Partij**,

#### **NEMEN IN OVERWEGING**

Dat **Erflater** in het bezit was van [aantal] Zon Obligaties, genummerd [nr.] t/m [nr.], ieder met een (resterende) Hoofdsom van [rest\_hoofdsom\_EUR] welke op [uitgifte\_datum] zijn uitgegeven door [Uitgevende Instelling].

Dat de **Erfgename** zich bij overdracht dient te melden bij de Uitgevende Instelling per e-mail om de voorgenomen overdracht kenbaar te maken, hetgeen automatisch heeft plaatsgevonden via de website van Zonnepanelendelen.nl waarlangs deze overeenkomst tot stand komt.



Dat de Uitgevende Instelling, [naam\_Uitgevende\_Instelling] instemming dient te verlenen voor deze overdracht, welke instemming zij hierbij bij voorbaat verleend.

EN WENSEN ALS VOLGT OVEREEN TE KOMEN

**Erflater** laat aan **Erfgename** na, met in acht neming van het Informatie Memorandum en de daarin opgenomen Obligatievoorwaarden, de volgende Obligaties uitgegeven door [Uitgevende Instelling] per [Overdrachts\_datum], hierna ook te noemen de **Overdrachtdatum**:

- [aantal] obligaties, genummerd [nr.] t/m [nr.], tegen nominale waarde per Obligatie van EUR [verkoop\_prijs\_per\_Obligatie] en daarmee in een totale waarde van van EUR [totale\_waarde\_ZonneDelen] .

In aanvulling op de overdracht is de **Erfgename** Administratiekosten verschuldigd aan de [Uitgevende Instelling] ter grootte van 2% van de nominale waarde van de over te dragen Zon Obligaties (met een minimum van EUR 10,00), zijnde voor deze overdracht in totaal EUR [administratie\_kosten], hierna ook te noemen de **Administratiekosten**.

De Administratiekosten zullen direct tezamen tijdens de overdracht via een iDeal betaling door **Erfgename** worden voldaan. Het bedrag zal worden gedaan op de Stichting Dergengeldenrekening Buckaroo (kantoor-houdende op de Zonnebaan 9, 3542 EA Utrecht, en ingeschreven bij de kamer van koophandel onder nummer 04060983), de betalingspartner van Zonnepanelendelen B.V., of elke andere door Zonnepanelendelen B.V. aan te wijzen betalingspartner. Na bijschrijving van het bedrag zullen de ZonneDelen worden overgezet. De Administratiekosten zullen worden verrekend met [naam\_Uitgevende\_Instelling] direct na akkoord van beide Partijen op deze akte.

ERFGENAME AANVAART DEZE OVERDRACHT EN VERKLAART HIERBIJ

- op de hoogte te zijn van het feit dat hij/zij door ondertekening van deze onderhandse akte een rechtsgeldig aanbod van **Erflater** tot overdracht van één of meer Zon Obligaties van de Obligatielening van [Uitgevende Instelling] heeft geaccepteerd dat dit een afdwingbare en rechtsgeldige overeenkomst vormt;
- akkoord te gaan met de iDeal betaling ter voldoening van de Administratiekosten;
- op de hoogte te zijn van het feit dat de overname van een Zon Obligatie feitelijk de overname van een Zon Obligatie is welke is uitgegeven door [naam\_Uitgevende\_Instelling] op [datum\_uitgifte] en kennis genomen te hebben van het feit dat ondergetekende Obligatiehouder wordt ten aanzien van [naam\_Uitgevende\_Instelling], op het moment dat deze onderhandse verkoopakte geheel compleet digitaal ondertekend is door beide Partijen en de betaling van de Verkoop- en Administratiekosten succesvol heeft plaatsgevonden;
- zorgvuldig kennis te hebben genomen van de volledige inhoud van het Informatie Memorandum behorende bij de uitgifte van Zon Obligaties door [naam\_Uitgevende\_Instelling], inclusief de bijbehorende bijlagen, en in het bijzonder de Obligatievoorwaarden en de Statuten van de Stichting Zonnedelaers, waarin zijn/haar rechten als Zon Obligatiehouder zijn bepaald;
- volledig bekend te zijn met de inhoud van het Informatie Memorandum, deze inhoud te begrijpen en uitdrukkelijk te aanvaarden;
- op de hoogte te zijn van het feit dat de Zon Obligatielening en de tweederangs zekerheid verstrekt in verband met de Zon Obligatielening achtergesteld is aan de Senior Vreemd Vermogen Projectfinanciering (zoals gedefinieerd in het Informatie Memorandum) welke achterstelling is beschreven in het Informatie Memorandum en waarvan de inhoud bij koper bekend is;
- bekend te zijn met de Achterstellingsakte waarin voornoemde achterstelling formeel is vastgelegd;
- in te stemmen met de inhoud van deze Achterstellingsakte en als Zon Obligatiehouder gebonden te zijn aan de bepalingen van de Achterstellingsakte; ;
- dat er desgewenst fiscaal en juridisch advies is ingewonnen;
- in te stemmen met het feit dat hij/zij zal worden ingeschreven in het register van Zon Obligatiehouders welke wordt gehouden door de [naam\_Uitgevende\_Instelling];
- in te stemmen met het feit dat zijn/haar rechten als Zon Obligatiehouder onder de Obligatielening worden uitgeoefend door de Stichting Zonnedelaers in de mate én op de wijze als nader bepaald in de Obligatievoorwaarden en statuten van de Stichting Zonnedelaers en dat de uitoefening door, en positie van, de

Stichting Zonedelers een eigenschap is van de (vorderings-) rechten van de Zon Obligatiehouder onder de Zon Obligatielening, bij wijze van bewind, en niet berust op vertegenwoordiging of (een aanvullende) volmacht;

- akkoord te gaan met de Algemene Voorwaarden, Gebruiksovereenkomst en de Privacy Policy van het crowdfundingplatform ZonnepanelenDelen, welke zijn terug te vinden op de website [www.zonnepanelendelen.nl](http://www.zonnepanelendelen.nl);
- ervan bewust te zijn dat, onder andere uit hoofde van de Wwft (Wet ter voorkoming van witwassen en financieren van terrorisme ), het crowdfundingplatform Zonnepanelendelen verplicht is de identiteit van de **Erfgename** te verifiëren. Het niet succesvol kunnen verifiëren van de identiteit is een grondslag tot ontbinding van de overeenkomst en restitutie van reeds gedane betalingen door Erfgename uiterlijk binnen 10 werkdagen na tot standkoming van deze overeenkomst.

VOORTS VERLEENT ERFGENAME HIERBIJ

- een onherroepelijke en onvoorwaardelijke volmacht, met recht van substitutie (zodat de gevolmachtigde zelf ook een gemachtigde aan kan stellen), aan de Stichting Zonedelers om voor en namens ondergetekende alle documenten en akten te tekenen en alle handelingen te verrichten die noodzakelijk zijn voor de uitvoering van hetgeen in het Informatiememorandum, de Obligatievoorwaarden, de statuten van de Stichting Zonedelers en de Achterstellingsakte is bepaald, welke volmacht zich nadrukkelijk ook uitstrekt tot daden van beschikking, zoals omschreven in het Informatie Memorandum, de Obligatievoorwaarden en/of de Achterstellingsakte.

**ALDUS OVEREENGEKOMEN OP {{ "now" | date("d-m-Y") }}**

-----  
Handtekening **Erfgename**

## Bijlage 10 - Adressen

**Obton Solenergi Aadijk C.V.**

Stetweg 43b  
1901JD, Castricum  
e-mail: [sef@obton.com](mailto:sef@obton.com)

**ZonnepanelenDelen B.V.**

Distelweg 451  
1031 HD, Amsterdam  
e-mail: [info@zonnepanelendelen.nl](mailto:info@zonnepanelendelen.nl)

**Stichting Zonnedelaers**

Distelweg 451  
1031 HD, Amsterdam  
e-mail: [info@zonnepanelendelen.nl](mailto:info@zonnepanelendelen.nl)