

# INFORMATIE MEMORANDUM

## Hippisch Centrum Emmen



De in dit Informatie Memorandum omschreven Zon Obligaties zullen worden aangeboden zonder goedgekeurd prospectus als bedoeld in artikel 5:2 van de Wet op het financieel toezicht, met gebruikmaking van de vrijstelling als bedoeld in artikel 53, lid 2 van de Vrijstellingsregeling Wft.

**Let op! U belegt buiten AFM-toezicht. Geen vergunning-  
en prospectusplicht voor deze activiteit.**



# 1. Belangrijke Informatie

Dit informatie memorandum (het **Informatie Memorandum**) is opgesteld in verband met de aanbieding (de **Aanbieding**) en uitgifte (de **Uitgifte**) door Hippiisch Centrum Emmen B.V., een besloten vennootschap naar Nederlands recht (de **Uitgevende Instelling**), van maximaal 6.280 gezeekerde obligaties met een nominale waarde van elk EUR 25,00 (elk een **Zon Obligatie**, of **ZonneDeel**) in Nederland.

## Leeswijzer

Begrippen in het Informatie Memorandum beginnend met een hoofdletter hebben de betekenis die daaraan is gegeven in Bijlage 1 - Definities.

Hieronder volgt een samenvatting van de Aanbieding alsmede een aantal voorafgaande mededelingen. In de hierna volgende hoofdstukken van dit Informatie Memorandum zal vervolgens worden ingegaan op:

- de locatie, installatie en exploitatie van het (mede) met de Aanbieding te financieren Zonnedak (Hoofdstuk 3).
- een samenvatting van de Aanbieding en toelichting op de zonne-rente en het beoogde rendement (Hoofdstuk 4).
- de bij de Aanbieding en exploitatie van het Zonnedak betrokken partijen (Hoofdstuk 5).
- de risico's verbonden aan de Zon Obligaties (Hoofdstuk 6).
- de financiële analyse van de Aanbieding (Hoofdstuk 7).
- de voor deelnemers relevante fiscale informatie (Hoofdstuk 8).
- de wijze waarop geïnteresseerden kunnen inschrijven op de Zon Obligaties (Hoofdstuk 9).

## Samenvatting van de Aanbieding

Hippiisch Centrum Emmen is een vijf sterren manege aan de rand van recreatiegebied "De Grote Rietplas". De manege biedt eenieder die geïnteresseerd is in paarden de gelegenheid om op een prettige, verantwoorde maar vooral op uw eigen manier de paardensport te beoefenen.

**Op het dak komen 678 zonnepanelen. Dankzij special hiervoor ontwikkelde Zon Obligaties geeft Hippiisch Centrum Emmen B.V. iedereen de mogelijkheid te investeren in deze zonnepanelen en zo mee te profiteren van de zon.**

**Investeren is al mogelijk vanaf EUR 25,00. Voor dit bedrag koopt u een ZonneDeel, formeel een Zon Obligatie met een nominale waarde van EUR 25,00. Gedurende de looptijd van 12 jaar zullen er voor u geen bijkomende kosten zijn voor bijvoorbeeld verzekering of onderhoud. Op deze manier kan iedereen meedoen met de zonne-energie-revolutie en kunnen we samen zorgen voor meer zonne-energie in Nederland.**

Met de opbrengst van de Uitgifte van 6.280 **achtergestelde** Zon Obligaties, waarmee in totaal een bedrag van **EUR 157.000** gemoeid is, wordt beoogd om 678 zonnepanelen aan te schaffen en te exploiteren op het dak van het Hippiisch Centrum Emmen in Erica. Op deze manier wordt de aanschaf en exploitatie van de het zonnedak wordt voor 96,9% gefinancierd door middel van de Uitgifte van Zon Obligaties en 3,1% wordt gefinancierd door middel van het eigen vermogen van de Uitgevende Instelling.

Een Zon Obligatie is een vorderingsrecht op naam van de houder van de Zon Obligatie jegens de Uitgevende Instelling, waaraan de rechten zijn verbonden als uiteengezet in de voorwaarden verbonden aan de Zon Obligaties zoals opgenomen in Bijlage 6 – Obligatievoorwaarden (de **Obligatievoorwaarden**).

De inschrijving op de Zon Obligatielening staat open van **11 oktober 2019, 11:00** tot en met **11 december 2019, 23:59** uur, met dien verstande dat de Uitgevende Instelling de inschrijvingsperiode eerder kan beëindigen of verlengen. Iedere Nederlandse ingezetene kan zich inschrijven. Toewijzing van de Zon Obligaties geschiedt ter discretie van de Uitgevende Instelling en geschiedt als regel op volgorde van de datum van inschrijving.

De looptijd van een Zon Obligatie vangt aan op de datum van uitgifte van de Zon Obligatie (verwacht **16**

**december 2019**) en eindigt, behoudens in het geval van vervroegde aflossing ter discretie van de Uitgevende Instelling in uitzonderlijke gevallen, op 16 december 2031 **2031** (looptijd van 12 jaar).

De opbrengst (exploitatievergoeding en ontvangsten uit hoofde van de SDE+ subsidie) van de 678 zonnepanelen zal worden aangewend ter dekking van de jaarlijkse exploitatiekosten en ten behoeve van de jaarlijkse rente en aflossing op de Zon Obligatielening.

De jaarlijks door de Uitgevende Instelling aan de houders van Zon Obligaties te vergoeden rente is variabel en is afhankelijk van de stroomprijs<sup>1</sup> per gemiddelde hoeveelheid geproduceerde zonne-energie per jaar door de zonnepanelen op het dak van de Hippisch Centrum Emmen, uitgaande van 678 Zonnepanelen.

Een gedeelte van de opbrengst voortvloeiende uit de aanschaf van de 678 zonnepanelen, totaal ter grootte van 1/12<sup>e</sup> van de totale lening zal na afloop van ieder jaar worden afgelost. Deze aflossing van 1/12<sup>e</sup> van de nominale waarde van 25,00 per Obligatie zal plaatsvinden jaarlijks op 6 januari of ineens, zoveel eerder als de Uitgevende overgaat tot vervroegde aflossing met inachtneming van artikel 6.2 en 6.3 De laatste aflossing zal plaatsvinden uiterlijk op **16 december 2031** 2031 (de **Expiratiedatum**).

#### **Mededelingen vooraf**

Geïnteresseerden wordt nadrukkelijk geadviseerd dit Informatie Memorandum zorgvuldig te lezen, kennis te nemen van de volledige inhoud ervan en, waar nodig, onafhankelijk advies in te winnen teneinde zich een afgewogen oordeel te vormen omtrent de risico's verbonden aan de aankoop van één of meer Zon Obligaties. Er wordt geadviseerd om niet meer dan 10% van uw vrij belegbare vermogen te investeren in crowdfunding.

Aangezien het vermogen dat wordt aangetrokken door de uitgifte van obligaties, mede gelet op de juridische en economische eigenschappen van dat vermogen en de rechten en de verplichtingen van de obligatiehouders, als vreemd vermogen kwalificeert

en de obligaties niet als deelnemingsrechten in de zin van artikel 1:1 Wft kwalificeren, leidt de beoogde structuur niet tot een vergunningsplicht uit hoofde van artikel 2:65 Wft. Artikel 53 lid 2 van de vrijstellingsregeling Wft bepaalt dat het aanbieden van effecten aan publiek zonder een algemeen verkrijgbaar en door de Autoriteit Financiële Markten (AFM) goedgekeurd Informatie Memorandum toegestaan is, voor zover het effecten betreft die deel uitmaken van een aanbieding waarbij de totale waarde van de aanbieding, berekend over twaalf maanden, minder dan EUR 2,5 miljoen bedraagt. Deze Aanbieding is derhalve vrijgesteld van deze prospectusplicht. De Uitgevende Instelling is terzake de Aanbieding niet vergunningsplichtig ingevolge de Wet op het financieel toezicht (**Wft**) en staat niet onder toezicht van de AFM.

Dit Informatie Memorandum is uitgegeven onder de uitsluitende verantwoordelijkheid van de Uitgevende Instelling. De Uitgevende Instelling verklaart dat, na het treffen van alle redelijke maatregelen om zulks te verklaren en voor zover haar bekend, de gegevens die in dit Informatie Memorandum zijn opgenomen overeenstemmen met de werkelijkheid en dat er geen gegevens zijn weggelaten waarvan vermelding de strekking van dit Informatie Memorandum zou wijzigen.

Dit Informatie Memorandum bevat subjectieve verwachtingen, prognoses, veronderstellingen en aannames die in geen geval mogen worden uitgelegd als een toezegging dan wel een garantie, waarop door een potentiële Zon Obligatiehouder mag worden vertrouwd.

Bepaalde informatie die hierin is opgenomen, is gebaseerd op of afgeleid uit informatie verschaft door derden. Alhoewel de Uitgevende Instelling deze bronnen betrouwbaar acht, heeft zij zulke informatie niet geverifieerd en om deze reden wordt geen enkele verklaring, garantie of toezegging afgegeven, expliciet of impliciet, en geen aansprakelijkheid of verantwoordelijkheid aanvaard door de Uitgevende Instelling met betrekking tot de juistheid of volledigheid van zulke informatie.

---

<sup>1</sup> Geïnteresseerde houders van Zon Obligaties worden er nadrukkelijk op gewezen dat elke verwijzing in dit Informatie Memorandum naar

stroomprijs verwijst naar de prijs voor elektriciteit exclusief btw, energiebelasting en transportkosten.

Niemand anders dan de Uitgevende Instelling, Engie of ZonnepanelenDelen B.V. is gerechtigd enige informatie te verstrekken of enige verklaring af te leggen met betrekking tot de Uitgevende Instelling of de bij dit Informatie Memorandum geboden mogelijkheid van verwerving van Zon Obligaties, voor zover die informatie niet ook in dit Informatie Memorandum vermeld staat. Indien zodanige informatie is verschaft of zodanige verklaringen zijn afgelegd, dient op dergelijke informatie of zodanige verklaringen niet te worden vertrouwd als zijnde verstrekt of afgelegd door of namens de Uitgevende Instelling.

De Uitgevende Instelling behoudt zich het recht voor om de voorwaarden van de Aanbieding aan te passen. In aanvulling hierop kan de informatie in dit Informatie Memorandum worden geactualiseerd, aangevuld en aangepast. Door het verstrekken van dit Informatie Memorandum neemt noch de Uitgevende Instelling, noch haar respectievelijke bestuurders, functionarissen, werknemers, agenten en/of adviseurs de verplichting op zich (maar behouden zich wel het recht daartoe voor) om een ontvanger te voorzien van toegang tot enige bijkomende informatie of om enige onnauwkeurigheid en/of onjuistheden in zulke informatie te corrigeren. Echter, als er sprake is van een materiële aanpassing zal een aangepaste versie van dit Informatie Memorandum of een aanvullend document worden verspreid aan de ontvangers van dit Informatie Memorandum (behalve aan degenen wier inschrijving op Obligaties is afgewezen), al naar gelang de omstandigheden. De overhandiging van dit Informatie Memorandum is onder geen enkele omstandigheid een verklaring of impliceert dat de informatie hierin juist is op een datum gelegen na de datum van dit Informatie Memorandum.

De inhoud van dit Informatie Memorandum mag niet zonder de uitdrukkelijke schriftelijke goedkeuring van de Uitgevende Instelling en ZonnepanelenDelen worden gereproduceerd, verspreid, gepubliceerd, gekopieerd of openbaar gemaakt aan derden. Dit

Informatie Memorandum blijft te allen tijde eigendom van de Uitgevende Instelling.

Dit Informatie Memorandum dient in samenhang met de Bijlagen te worden gelezen. In geval van discrepantie tussen de tekst van dit Informatie Memorandum en de bijlagen van dit Informatie Memorandum zullen de bijlagen prevaleren.

Het aanbod tot verkrijging van de Zon Obligaties wordt uitsluitend beheerst door het Nederlands recht. Dit Informatie Memorandum verschijnt alleen in de Nederlandse taal. Alle bedragen zijn in Euro. Door ontvangst van dit Informatie Memorandum gaat de ontvanger onvoorwaardelijk akkoord met vrijwaringen als opgenomen in dit Informatie Memorandum en stemt de ontvanger er tevens mee in de informatie gegeven in dit Informatie Memorandum strikt vertrouwelijk te houden.

Een belegger die als eiser een vordering bij een rechterlijke instantie aanhangig maakt met betrekking tot de informatie in het Informatie Memorandum dient, indien van toepassing volgens het toepasselijke recht van een lidstaat van de Europese Unie, de kosten voor vertaling van dit Informatie Memorandum te dragen voordat de rechtsvordering wordt ingesteld.

Dit Informatie Memorandum is vastgesteld op **7 oktober 2019**.

## 2. Inhoudsopgave

### INFORMATIE MEMORANDUM HIPPISCH CENTRUM EMMEN

<b>1. BELANGRIJKE INFORMATIE.....</b>	<b>0</b>
LEESWIJZER .....	1
SAMENVATTING VAN DE AANBIEDING.....	1
MEDEDELINGEN VOORAF.....	2
<b>3. HIPPISCH CENTRUM EMMEN.....</b>	<b>5</b>
KERNINFORMATIE .....	5
INSTALLATIE.....	5
EXPLOITATIE .....	5
INVESTERING.....	6
<b>4. SAMENVATTING VAN DE AANBIEDING.....</b>	<b>7</b>
DE AANBIEDING.....	7
ZONNERENTE & RENDEMENT.....	7
PROGNOSE RENDEMENT EN ZONNERENTE.....	8
VOORDEEL VOOR KLANTEN VAN ENGIE .....	9
PROGNOSE RENDEMENT ENGIE KLANTEN.....	9
<b>5. UITGEVENDE INSTELLING &amp; BETROKKEN PARTIJEN .....</b>	<b>11</b>
UITGEVENDE INSTELLING.....	11
OVERIGE BETROKKEN PARTIJEN.....	11
<b>6. RISICO'S.....</b>	<b>13</b>
RISICO'S TIJDENS BOUW .....	13
RISICO'S TIJDEN EXPLOITATIE.....	13
CONTINUÏTEITSRISICO'S VAN DE UITGEVENDE INSTELLING.....	14
OVERIGE RISICO'S .....	15
ZEKERHEDEN.....	15
<b>7. FINANCIËLE ANALYSE.....</b>	<b>17</b>
AANNAMES HIPPISCH CENTRUM EMMEN.....	17
TIMING .....	17
INKOMSTEN .....	17
UITGAVEN .....	17
RENDEMENTSBEREKENING ZON OBLIGATIE.....	18
<b>8. FISCALE INFORMATIE.....</b>	<b>19</b>
PARTICULIERE DEELNEMER.....	19
ZAKELIJKE DEELNEMER .....	19
<b>9. DEELNAME ZON OBLIGATIES .....</b>	<b>20</b>
DEELNAME.....	20
INSCHRIJVING .....	20
BETALING.....	20
<b>BIJLAGE 1 - DEFINITIES .....</b>	<b>21</b>
<b>BIJLAGE 2 – OVERZICHT VAN BELANGRIJKE DATA.....</b>	<b>22</b>
<b>BIJLAGE 3 - TECHNISCHE SPECIFICATIES PV-INSTALLATIE .....</b>	<b>23</b>
<b>BIJLAGE 4 - KASSTROOMOVERZICHT HIPPISCH CENTRUM EMMEN .....</b>	<b>28</b>
<b>BIJLAGE 5 - STATUTEN STICHTING ZONNEDELERS .....</b>	<b>29</b>
<b>BIJLAGE 6 – OBLIGATIEVOORWAARDEN.....</b>	<b>33</b>
<b>BIJLAGE 7 – ADRESSEN.....</b>	<b>42</b>



### 3. Hippisch Centrum Emmen

#### Kerninformatie

De specificaties van Hippisch Centrum Emmen zijn als volgt:

<b>Locatie:</b>	Hippisch Centrum Emmen, Ericastraat 109, 7887 GD, Erica.
<b>Zonnepanelen:</b>	678 x JA Solar JAM60S01.
<b>Garantie zonnepanelen:</b>	12 jaar productgarantie, vermogensgarantie van 25jr. voor > 80%.
<b>Omvormers:</b>	4 x Huawei SUN33KTL.
<b>Garantie omvormers:</b>	15 jaar productgarantie
<b>Montagesysteem:</b>	Van de Valk Solar
<b>Nominale Jaaropbrengst:</b>	180.334 kWh

Het Zonnedak maakt wordt aangesloten op de elektrische installatie van Hippisch Centrum Emmen. De opgewekte stroom zal naar verwachting deels direct worden verbruikt. Indien er sprake is van meer opwek dan verbruik zal er worden terug geleverd aan het net. De hoeveelheid opgewekte zonnestroom zal worden bijgehouden door een datalogger van de firma CEDEL.

#### Installatie

Op het moment van Uitgifte is het Zonnedak al gebouwd. Productie van het Zonnedak zal direct beschikbaar zijn. Na oplevering van het Zonnedak volgt de exploitatiefase.

De Zonnepanelen worden op zowel de platte als schuine daken geplaatst middels een montagesysteem onder een hellingshoek van 10, 18 en 45 graden respectievelijk. In totaal worden er 678 panelen in 11 series aangesloten op 4 omvormers. Deze 4 omvormers zorgen ervoor dat de gelijkstroom die geproduceerd wordt door de zonnepanelen wordt omgevormd in netconforme wisselstroom. De omvormers worden via een onderverdeling aangesloten op de elektrische installatie van Hippisch Centrum Emmen

Er is gekozen voor zonnepanelen van het merk JA Solar om twee redenen:

1. Omdat deze fabrikant door Bloomberg New Energy Finance o.a. in Q4, 2018 is geclassificeerd als een TIER 1 leverancier. Van deze classificering kan afgeleid worden dat het product 'bankable' is

omdat ten minste 5 non-development banken in de voorgaande 24 maanden hier non-recourse projectfinanciering voor hebben verstrekt.

2. Er voldaan **wordt** aan alle door ZonnepanelenDelen gestelde technische kwaliteitseisen zoals o.a. een lineaire vermogensgarantie, enkel positieve vermogenstolerantie, IEC 61215 & 61730 certificering.

Er is gekozen voor 4 x Huawei SUN33KTL omvormer omdat deze voldoen aan de IEC 62109-1 en DIN VDE 0126-1-1 normen.

#### Productieverwachting

Om een inschatting te maken van de verwachte zonnestroom productie is gebruik gemaakt van de specialistische PVSOL-software.

Als inputdata voor deze tool, is voor Hippisch Centrum Emmen uitgegaan van het adres Ericastraat 109, 7887 GD, Erica, en een opstelling van 678 zonnepanelen op 0°, -23° en -24° -zuid, onder een hellingshoek van 10, 18 en 45 graden. Hieronder is een impressie afgebeeld van de te plaatsen zonnepanelen:



Vervolgens is voorzichtigheidshalve 100% van de verwachte output overgenomen. Dit resulteert in een verwachting van **858 kWh/kWp** en daarmee 180.334 kWh in het eerste volledige productiejaar.

#### Exploitatie

De jaarlijkse inkomsten van de Uitgevende Instelling Hippisch Centrum Emmen B.V. bestaat voor dit

zonnedak enerzijds uit (1) een kostenbesparing op de energierekening dankzij de opgewekte zonnestroom. Deze kostenbesparing heeft 2 componenten: uitgespaarde energiebelasting en vermeden inkoopkosten. Aanvullend is Hippisch Centrum Emmen B.V. in het bezit van een SDE+ subsidie (2) die deze kostenbesparing jaarlijks aanvult.

De jaarlijkse, direct aan het zonnedak gelieerde, exploitatiekosten bestaan uit onderhouds- en verzekeringskosten plus de administratiekosten van de Zon Obligaties. Voor meer informatie over de kosten, zie Hoofdstuk 5.

### **Investing**

De totale investeringsbegroting exclusief BTW bedraagt EUR 162.000. Onder te verdelen als volgt:

- 90,1% Kosten voor de zonnepanelen, omvormers, optimizers, draagconstructie, kabels & toebehoren inclusief aansluiting en plaatsing van een bruto-productiemeter. Turn-key geleverd.
- 5,7% Transactiekosten voor het verkrijgen van het vreemd vermogen, de crowdfunding en juridische kosten.
- 1,4% Voorbereidingskosten van het zonnedak zoals het opstellen van contracten en ontwikkelen van het project.
- 2,9% werkkapitaal ten behoeve van voldoende liquiditeit omdat de Uitgevende Instelling een reeds bestaande rechtspersoon is waar ook andere activiteiten door worden uitgevoerd.

## 4. Samenvatting van de Aanbieding

### De Aanbieding

De voornaamste kenmerken van de Zon Obligaties zijn als volgt:

- de omvang van de financiering door middel van Zon Obligaties voor Hippiisch Centrum Emmen bedraagt EUR **157.000** (6.280 Zon Obligaties).
- de nominale waarde en uitgifteprijs per Zon Obligatie bedraagt EUR **25,00** (vijfentwintig euro).
- ter zake van de Aanbieding worden geen emissiekosten in rekening gebracht aan de (rechts) personen die zich inschrijven op de Obligatielening.
- de looptijd van de in dit Informatie Memorandum besproken Zon Obligatielening vangt aan op de datum van uitgifte van de Zon Obligaties (verwacht 16 december 2019) en eindigt, behoudens in het geval van vervroegde aflossing ter discretie van de Uitgevende Instelling in uitzonderlijke gevallen, op **16 december 2031** 2031 (looptijd van 12 jaar). de renteperiode vangt aan op **16 december 2031** van ieder jaar tot en met 15 december van het daarop volgende kalenderjaar en is betaalbaar op 6 januari <sup>2</sup> na afloop van een renteperiode (dit in verband met de berekening van de energieproductie en verwerking van de betaling).
- de variabele rente (hierna ook de “**ZonneRente**” genoemd) per Zon Obligatie wordt vastgesteld op basis van de voor dat jaar van toepassing zijnde stroomprijs per gemiddelde hoeveelheid geproduceerde zonne-energie per Zonnedeel in het jaar van de renteperiode (het productiejaar). Uitgaande van 678 zonnepanelen en 32 ZonneDelen per Zonnepaneel. Hierbij wordt de energieproductie jaarlijks vastgesteld op basis van de productiedata zoals geregistreerd door een speciaal voor dit project geconfigureerde CEDEL data logger welke wordt aangesloten op een gecertificeerde Bruto-Productiemeter. Deze energieproductie zal online beschikbaar worden gemaakt door de Uitgevende Instelling. De stroomprijs per productiejaar is de som van een vaste opslag plus een variabel markttarief. Het

variabele markttarief zal jaarlijks aan het begin van het productiejaar op een peildatum worden vastgesteld op basis van de ICE – Endex ([www.iceendex.com](http://www.iceendex.com)) aan de hand van een Endex 12-0-12 formule (end of day, baseprice); voor meer informatie over de berekening van de stroomprijs, zie ZonneRente & Rendement hieronder.

- de Zon Obligaties vormen directe en onvoorwaardelijke verplichtingen van de Uitgevende Instelling jegens een Obligatiehouder die onderling gelijk in rang zijn zonder enig verschil in preferentie.
- de Zon Obligaties zijn achtergesteld ten opzicht van andere crediteuren (huidige én toekomstige) van de Uitgevende Instelling en preferente crediteuren zoals bijvoorbeeld de belastingdienst.
- het recht van de Zon Obligatiehouder op betaling van de rente en/of de hoofdsom van de Zon Obligaties verjaart vijf (5) jaar na het verschuldigd worden daarvan.
- behoudens de mogelijkheid tot vervroegde terugbetaling ter discretie van de Uitgevende Instelling in uitzonderlijke omstandigheden, vindt terugbetaling van de hoofdsom van de Zon Obligaties plaats volgens een lineair aflossingsschema;
- aflossing van de Zon Obligaties geschiedt jaarlijks volgens een lineair aflossingsschema waarbij de eerste aflossing plaatsvindt op 6 januari 2021 en de laatste aflossing uiterlijk twee weken na **16 december 2031** 2031.
- alle Zon Obligaties worden op naam gesteld van de houder van de bankrekening aan wie de inleg wordt geïncasseerd.
- de Zon Obligaties zijn beperkt overdraagbaar.
- de Zon Obligaties worden beheerst door Nederlands recht en zijn onderworpen aan de voorwaarden zoals opgenomen in Bijlage 6 - Obligatievoorwaarden.

### ZonneRente & Rendement

Net als bij een zonnepaneel op uw eigen dak wordt het rendement van uw Zon Obligatie bepaald door de ontwikkeling van de stroomprijs<sup>3</sup> en de hoeveelheid

<sup>2</sup> Indien in enig jaar 6 januari niet een dag is waarop banken in Nederland open plegen te zijn, geldt i.p.v. 6 januari de eerstvolgende dag waarop banken op plegen te zijn.

<sup>3</sup> Geïnteresseerde houders van Zon Obligaties worden er nadrukkelijk op gewezen dat elke verwijzing in dit Informatie Memorandum naar stroomprijs verwijst naar de prijs voor elektriciteit exclusief btw, energiebelasting en transportkosten.



opgewekte zonne-energie. De jaarlijkse ZonneRente per Zon Obligatie wordt als volgt vastgesteld:

**Jaarlijkse ZonneRente = Productie in desbetreffende jaar x Stroomprijs voor dat desbetreffende jaar:**

- Productie: per Zonnepaneel wordt ieder jaar op basis van de productiegegevens vastgesteld hoeveel zonne-energie deze heeft geproduceerd. Deze productie per paneel is het rekenkundig gemiddelde van de totale productie gedurende een periode van 12 maanden van de renteperiode. De productie per zonnepaneel bestaat derhalve uit 1/678<sup>e</sup> deel van de totale productie in deze periode. De productie per ZonneDeel bedraagt 1/32<sup>e</sup> van de productie per zonnepaneel, en daarmee dus **1/21.696<sup>ste</sup>** van de totale productie in de periode van 12 maanden waar de zonnerente op van toepassing is.
- Stroomprijs: Dit is de som van (a) een vaste opslag van EUR 8,8/MWh en (b) het variabele markttarief dat aan het begin van het productiejaar wordt vastgesteld aan de hand van de ICE Endex, op basis van de Endex 12-0-12 (base, end of day) formule. Het eerste productiejaar start op 16 december 2019 en eindigt op 15 december 2020. De peildatum waarop de stroomprijs uiterlijk dient te worden vastgesteld is uiterlijk 23 december 2019 of elke andere datum tussen 15 december 2020 en 23 december 2019. Na het verstrijken van het eerste productiejaar dient de stroomprijs te zijn vastgesteld op een peildatum gelegen maximaal 7 kalenderdagen na het verstrijken van het eerste productiejaar. Deze prijs zal jaarlijks beschikbaar worden gemaakt door de Uitgevende instelling per e-mail.

**Prognose Rendement en ZonneRente**

Hieronder volgt een prognose van de (verwachte) opbrengst van een Zon Obligatie. Aan de berekening van deze verwachte opbrengst over de gehele looptijd worden de volgende aannames gedaan:

- Looptijd: de looptijd van een Zon Obligatie is 12 jaar vanaf de datum van uitgifte van de Zon

Obligatie, verwacht op 16 december 2019 en derhalve tot **16 december 2031** 2031.

- Productie: op basis van het gemiddeld aantal zonne-uren en de te verwachten verliezen in de kabels en de omvormers is de verwachte productie **858 kWh/kWp**. Dit is omgerekend 266,0 kWh per Zonnepaneel in het eerste volledige productiejaar <sup>4</sup>. Vervolgens corrigeren we deze productie met een jaarlijkse degradatie factor van het zonnepaneel van 0,5% per jaar om tot een gemiddelde productie van 258,8 kWh per zonnepaneel (omgerekend **8,1 kWh per ZonneDeel**), per jaar over 12 jaar te komen.
- Stroomprijs: op dit moment kunnen we de Endex 12-0-12 voor het eerste productiejaar nog niet bepalen. Daarom gebruiken we bij deze berekening een andere peildatum, namelijk 5 juli 2019 t/m 4 juli 2020. De Stroomprijs, inclusief de vaste opslag van is hiermee **6,16 cent** per kWh.

De netto-opbrengst van één (1) Zon Obligatie, met een opbrengst overeenkomstig aan één geheel zonnepaneel, is op basis hiervan:

Nominale waarde	- EUR 25,00
ZonneRente: 12 jaar	+ EUR 5,98
Terugbetaling Inleg	+ EUR 25,00
<b>Totaal</b>	<b>+ EUR 5,98 (IRR 3,5%)</b>

De jaarlijkse zonnerente wordt ook uitgedrukt als een percentage t.o.v. de uitstaande hoofdsom gedurende het jaar waarover de zonnerente is ontvangen. Omdat jaarlijks 1/12<sup>e</sup> van de hoofdsom wordt afgelost verandert het zonnerente percentage gedurende de looptijd als volgt:

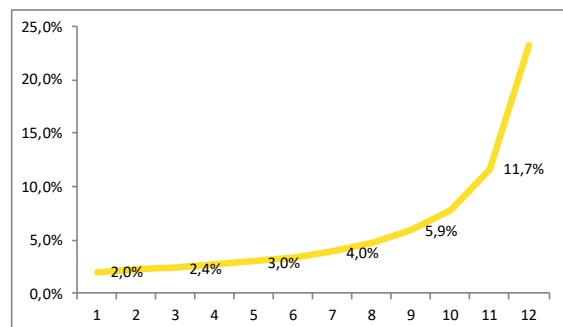

<sup>4</sup> En 266,0 kWh voor de eerste ZonneRente periode van 12 maanden na de Uitgifte datum. Dit i.v.m. de installatieperiode die naar verwachting 0 weken zal duren.

De effectieve zonnerente over de looptijd van jaar wordt berekend aan de hand van de 'Internal Rate of Return'. Op deze manier wordt een rentepercentage vastgesteld dat overeenkomstig is met een spaarrekening die gelijke kasstromen heeft. De IRR bedraagt **3,5%**.

Afhankelijk van de aannames over de ontwikkeling van de Stroomprijs (-3% <> +3% per jaar) en de productie (758 kWh/kWp <> 958 kWh/kWp) kan het rendement op basis van bovenstaande aannames als volgt variëren:

	758	808	858	908	958
<b>-3,0%</b>	2,7%	2,9%	3,1%	3,2%	3,4%
<b>-1,5%</b>	2,9%	3,1%	3,3%	3,4%	3,6%
<b>0,0%</b>	3,1%	3,3%	<b>3,5%</b>	3,7%	3,9%
<b>0,5%</b>	3,2%	3,3%	3,5%	3,7%	3,9%
<b>1,0%</b>	3,2%	3,4%	3,6%	3,8%	4,0%
<b>1,5%</b>	3,3%	3,5%	3,7%	3,9%	4,1%
<b>2,0%</b>	3,4%	3,6%	3,8%	4,0%	4,2%
<b>2,5%</b>	3,4%	3,6%	3,9%	4,1%	4,3%
<b>3,0%</b>	3,5%	3,7%	3,9%	4,2%	4,4%

TABEL 1: RENDEMENTSVERWACHTINGEN VIA ZONNEPANELENDELEN.NL

#### Voordeel voor klanten van Engie

Engie wil het zelf opwekken van energie graag stimuleren. Wie zelf stroom opwekt, heeft bij Engie daarom een streepje voor. En zelf opwekken is niet alleen met zonnepanelen op je eigen dak, maar ook met deze ZonneDelen.

ZonnepanelenDelen heeft met Engie afgesproken dat Zon Obligatiehouders die ten tijde van de ZonneRente betaling geregistreerd staan als een klant van Engie een aanvullende opslag van 1,21 eurocent per kWh hebben op de Stroomprijs<sup>5</sup>. Het rendement is daarmee extra aantrekkelijk als je overstapt naar Engie.

Het uitgangspunt voor klanten van Engie is dat ze hun zonne-rente in de vorm van een productienota ontvangen als verlaging van de energiekosten. In overleg met ZonnepanelenDelen kan het ook voorkomen dat deze verrekening in sommige jaren via ZonnepanelenDelen zal worden gedaan waardoor je geen specifieke productienota ontvangt. In dit geval blijft het extra voordeel wel van toepassing.

<sup>5</sup> Deze opslag voor klanten van Engie is incl. BTW en geldt voor maximaal 3.500 kWh per jaar. Indien de Zon Obligatiehouder meer zonnestroom heeft opgewekt dan 3.500 kWh, dan wordt

#### Prognose Rendement Engie klanten

Hieronder volgt een prognose van de verwachte opbrengst van een ZonneDeel voor ZonneDelers die tevens klant van Engie zijn. Hierbij zijn dezelfde aannames gedaan, met de toevoeging dat er 1,21 eurocent per kWh zonnestroom is opgeteld bij de Stroomprijs.

De netto-opbrengst van één (1) Zon Obligatie, met een opbrengst overeenkomstig aan 1/32<sup>e</sup> zonnepaneel, is op basis hiervan:

Nominale waarde	- EUR 25,00
Voordeel: 12 jaar	+ EUR 7,15
Terugbetaling Inleg	+ EUR 25,00
<b>Totaal</b>	<b>+ EUR 7,15 (IRR 4,1%)</b>

Voor klanten van Engie kan de kostenbesparing op de energierekening ook worden uitgedrukt als een rentepercentage. Omdat jaarlijks 1/12<sup>e</sup> van de hoofdsom wordt afgelost verandert het dit percentage gedurende de looptijd als volgt:

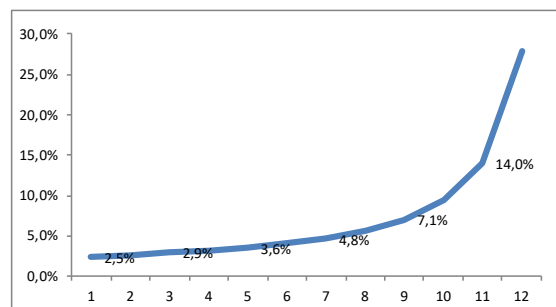

De effectieve zonne-rente over de looptijd van jaar wordt berekend aan de hand van de 'Internal Rate of Return'. Op deze manier wordt het rentepercentage vastgesteld dat overeenkomstig is met een spaarrekening die gelijke kasstromen heeft. De IRR bedraagt **4,1%**.

Afhankelijk van de aannames over de ontwikkeling van de Stroomprijs (-3% <> +3% per jaar) en de productie (758 kWh/kWp <> 958 kWh/kWp) kan het rendement op basis van bovenstaande aannames als volgt variëren:

over dit meervolume de 'normale' zonne-rente uitgekeerd van € 6,16 /MWh.

	758	808	858	908	958
-3,0%	<b>3,3%</b>	3,5%	3,7%	3,9%	4,1%
-1,5%	3,5%	3,7%	3,9%	4,1%	4,3%
0,0%	3,7%	3,9%	<b>4,1%</b>	4,3%	4,6%
0,5%	3,7%	4,0%	4,2%	4,4%	4,6%
1,0%	3,8%	4,0%	4,3%	4,5%	4,7%
1,5%	3,9%	4,1%	4,3%	4,6%	4,8%
2,0%	3,9%	4,2%	4,4%	4,6%	4,9%
2,5%	4,0%	4,2%	4,5%	4,7%	5,0%
3,0%	4,1%	4,3%	4,6%	4,8%	5,1%

TABEL 2: RENDEMENTSVERWACHTINGEN VOOR ENGIE KLANTEN

Een uitgebreide berekening van de beschreven prognose van het rendement is terug te vinden in Bijlage 4.

### Samenvatting van de betrokken Partijen

Hippisch Centrum Emmen B.V. koopt de zonne-energieinstallatie van Beter Duurzaam B.V.. De financiering komt tot stand dankzij de uitgifte van een Zon Obligatielening welke wordt ondersteund door ZonnepanelenDelen B.V. die via de Trustee Stichting Zonnedelaars de crowdfunders vertegenwoordigd en zekerheden zal vestigen.

## 5. Uitgevende instelling & betrokken partijen

*Dit hoofdstuk beschrijft de Uitgevende Instelling en de verschillende partijen die betrokken zijn bij de ontwikkeling, realisatie en exploitatie van Hippiisch Centrum Emmen.*

### **Uitgevende instelling**

Hippiisch Centrum Emmen B.V. gevestigd aan de Ericasestraat 109 in Erica is de uitgevende instelling van de Zon Obligaties. Zij is juridisch en economisch gerechtigde van de Zonnepanelen, omvormers, bijbehorende kabels en montage materiaal, alsmede van alle andere vermogensbestanddelen van het Zonnedak. De Kerngegevens van de Uitgevende Instelling zijn als volgt:

<b>Rechtsvorm</b>	Besloten Vennootschap
<b>KvK-registratie</b>	56673566
<b>Toepasselijk recht</b>	Nederlands recht
<b>Adres</b>	Ericasestraat 109
<b>Plaats</b>	7887 GD, Erica
<b>E-mail</b>	info@hce-emmen.nl
<b>Website</b>	http://www.hce-emmen.nl

### **Overige betrokken partijen**

Hippiisch Centrum Emmen is de gebruiker van het gebouw. De opgewekte zonnestroom zal worden verrekend met Hippiisch Centrum Emmen op basis van een Kostenbesparing op bestaande energierekening.

Hippiisch Centrum Emmen B.V. is eigenaar van het gebouw. Zij stelt het dak beschikbaar.

ZonnepanelenDelen is een crowdfundingplatform voor collectieve duurzame zonne-energieprojecten. Hippiisch Centrum Emmen B.V. maakt gebruik van de financiële & administratieve diensten van ZonnepanelenDelen. Zij verzorgen in opdracht de administratie van de Zon Obligaties, handelen de jaarlijkse betaling van de ZonneRente af en monitoren de zonne-energieinstallatie.

Stichting Zonnedelaers treedt op als behartiger van de belangen van de houders van Zon Obligaties. Het doel van Stichting Zon Obligatiehouders is: (a) het naar eigen inzicht behartigen van de belangen van de houders van Zon Obligaties, (b) het uitoefenen van alle

aan de Zon Obligaties verbonden rechten, waaronder inbegrepen het uitoefenen van stemrechten, in het belang van de houders van de Zon Obligaties, (c) het beheren en administreren van de Zon Obligaties, (d) het verkrijgen, houden, beheren, afstand doen van en uitwinnen van zekerheidsrechten ten behoeve van de houders van Zon Obligaties en (e) het verrichten van al hetgeen met het vorenstaande verband houdt of daartoe bevorderlijk kan zijn (zie Bijlage 5). De stichting Zonnedelaers wordt bestuurd door vertegenwoordigers van ZonnepanelenDelen B.V.

Beter Duurzaam B.V. levert en installeert de zonne-energieinstallatie. Daarnaast zorgen zij voor het jaarlijkse onderhoud conform een vooraf afgestemd protocol. Beter Duurzaam B.V. garandeert de opbrengst in de eerste 2 jaren door middel van een performance ratio (de **PR-Garantie**) garantie van 82%. Op basis van een referentie cel en temperatuursensor wordt gemeten wat het systeem zou moeten leveren tijdens de productieperiode. Indien de performance gedurende de eerste 2 jaren achter blijft bij de gegarandeerde 82%, dan zal deze worden gecompenseerd en zal deze voor de toekomstige productie worden hersteld.

Naast de PR-garantie zijn de volgende garanties van toepassing:

- 5 jaar systeemgarantie op de installatiewerkzaamheden;
- In aanvulling hierop zijn de garanties van de individuele componenten van toepassing, zijnde 12 en respectievelijk 25 jaar op de zonnepanelen, 15 jaar op de omvormers en 5 jaar op de constructie.

Na oplevering wordt tevens een serviceovereenkomst gesloten met Beter Duurzaam B.V. Deze overeenkomst voorziet in het preventief en correctief onderhoud gedurende 12 jaar na oplevering. Deze overeenkomst voorziet erin dat er jaarlijks een inspectie wordt uitgevoerd inclusief verslaglegging en dat de zonnepanelen 1 x per 2 jaar worden gereinigd.

Verzekeraar. Gedurende de exploitatieperiode draagt de Uitgevende Instelling er zorg voor dat de zonnepanelen verzekerd zijn tegen onheil van binnen en buiten. Hiertoe zal zij een verzekering afsluiten bij het in zonnepanelen gespecialiseerde verzekeraar. Enkele relevante kenmerken van deze verzekering zijn:

- Dekking: verzekerd is een plotselinge en onvoorziene beschadiging van het zonne-energie systeem door een van buitenkomend onheil alsmede verlies van de verzekerde zaak als gevolg van diefstal, mits ontstaan in de verzekeringstermijn. Maximale dekking betreft de nieuwwaarde, zijnde EUR 160.000;
- Productieverlies uit hoofde van bovengenoemde beschadiging is gedekt tot een maximum van 26 weken;
- Schade als gevolg van atoomkernreacties, Natuurrampen (aardbeving, overstroming en windstormen boven 119 km/uur), Terrorisme, en Oorlog is **niet** verzekerd.

Nationale Nederlanden (of vergelijkbaar). Ter aanvulling op de verzekering tegen onheil van binnen

en buiten draagt de Uitgevende Instelling er ook zorg voor dat zij in het bezit is van een aansprakelijkheidsverzekering. Hiertoe zal een verzekering worden afgesloten bij een gerenomeerde verzekeraar met ervaring op het gebied van Zonne-energie. Met een verzekerd bedrag van maximaal EUR 1.000.000 per aanspraak en 2.000.000 per jaar.

Engie is een van de groenste energieleveranciers van Nederland. Deelnemers die klant van Engie zijn ontvangen de Zonne-Rente als een korting op hun energierekening.

RVO houdt zich bezig met de uitvoering van een aantal regelingen die vallen onder de verantwoordelijkheid van het Ministerie van Economische zaken. Onder andere houdt zij zich bezig met de toekenning en uitbetaling van de SDE+ Subsidie vergoeding aan producenten van duurzame energie. Voor Hippisch Centrum Emmen is de SDE+ Subsidie beschikbaar op 21 december 2017 met een maximum van EUR 222.015,-

## 6. Risico's

*In dit hoofdstuk worden de risico's behorende tot de Zon Obligatielening beschreven. In beginsel zijn de rente en aflossingsverplichtingen gedekt uit de kasstromen die samenhangen met de beoogde aanschaf van de 678 zonnepanelen. Omdat de Uitgevende instelling echter ook andere activiteiten heeft, bestaan er ook (continuïteits)risico's die niet gerelateerd zijn aan de zonnepanelen als gevolg waarvan de (terug) betaling door de Uitgevende Instelling van de Zonne-Rente en/of de hoofdsom van de Zon Obligaties niet of niet geheel kan worden voldaan.*

*Wij kunnen niet alle risico's benoemen die horen bij de aanschaf van één of meer Zon Obligaties. Deze kunnen wij ook niet allemaal voorspellen. Hieronder leggen wij u de belangrijke risico's uit die samenhangen met kasstromen die voortvloeien uit de beoogde aanschaf van de 678 zonnepanelen*

### **Risico's tijdens bouw**

Tijdsoverschrijding. De installateur Beter Duurzaam B.V., van Hippisch Centrum Emmen heeft aangegeven maximaal 0 weken nodig te hebben voor de levering en installatie van de zonnepanelen. Oplevering staat derhalve gepland op 0 weken na 16 december 2019, zijnde 16 december 2019. Met deze planning is ook gerekend in de rendementsverwachting.

Kostenoverschrijding. De hoofdaannemer zal de zonnepanelen op basis van een fixed-price-turn-key contract opleveren. De hoofdaannemer is betrokken geweest bij het voorbereidingstraject van dit project én bij de eerdere verbouwing van het Gebouw. Tevens wordt opgemerkt dat er specifieke betaalaafspraken zijn gemaakt waarbij de betalingen zijn gekoppeld aan de geleverde werkzaamheden en/of materialen.

Het risico bestaat echter dat er (i) interpretatie verschillen ontstaan met betrekking tot de scope van de uit te voeren werkzaamheden of dat de aannemer onvoorzien (bijvoorbeeld uit hoofde van een faillissement) niet aan zijn verplichtingen kan/wil voldoen. Beide situaties kunnen resulteren in een kostenoverschrijding waarbij Hippisch Centrum Emmen B.V. haar eigen middelen dient aan te wenden

ter compensatie. Indien deze middelen niet voorhanden zijn bestaat de mogelijkheid dat het voor Hippisch Centrum Emmen B.V. niet mogelijk is de (volledige) hoofdsom (tijdig) aan de Zon Obligatiehouder te betalen.

Calamiteiten. In het ongelukkige en thans niet voorziene geval kan het voorkomen dat er gedurende de bouwfase schade aan het Zonnedak ontstaat door oorzaken van buitenaf en/of door nalatigheid van de hoofdaannemer of zijn onderaannemer(s). In dat geval is het mogelijk dat de bouwfase langer duurt dan verwacht en/of delen van de zonne-energieinstallatie vervangen dienen te worden. De installateur zal zorgdragen voor een CAR-verzekering welke de hieruit voortvloeiende kosten zou moeten dekken.

### **Risico's tijdens exploitatie**

Resource Risico. De mogelijkheid bestaat dat er minder zonne-uren zijn dan verwacht. Het gevolg daarvan is dat de jaarlijkse Zonne-Rente lager uitvalt dan in de verwachting is uitgesproken.

Prijsrisico. De mogelijkheid bestaat dat de Stroomprijs aan de hand van de ICE Endex op basis van de ICE Endex 12-0-12 Formule kan stijgen of dalen. Een dalende stroomprijs heeft een neerwaarts effect op de Zonne-Rente.

Een stijgende stroomprijs zorgt daarmee ook voor hogere rentelasten uit hoofde van de Zon Obligatielening. Indien de stroomprijs met gemiddeld meer dan 7,5% per jaar stijgt bestaat het risico dat de Uitgevende Instelling in liquiditeitsproblemen kan komen (mits de exploitatievergoeding wordt bijgesteld) waardoor de zonne-rente mogelijk niet of niet-volledig kan worden betaald.

Technische gebreken. Het rendement op uw Zon Obligatie (de Zonne-Rente) is variabel. Deze hangt onder andere af van de hoeveelheid zonne-energie. Het risico bestaat dat het Zonnedak niet naar behoren functioneert. In dat geval zal er minder zonnestroom worden opgewekt.

Op basis van de garanties die worden afgegeven door de hoofdaannemer, de fabrikant van de zonnepanelen en de fabrikant van de omvormers, is het Zonnedak in



beginsel gedekt tegen technische gebreken. Het risico dat deze garanties niet (volledig) kunnen worden nagekomen is klein, doch kan dit niet geheel worden uitgesloten.

Calamiteiten. Het risico bestaat dat zich schade aan het Zonnedak voordoet door oorzaken van buitenaf. In dat geval is het mogelijk dat er gedurende kortere of langere tijd geen zonnestroom kan worden opgewekt. Het Zonnedak is echter verzekerd (met een maximale dekking van EUR 160.000) tegen schade door dergelijke oorzaken van buitenaf zoals brand, normale natuurkrachten zoals wind, storm, hagel, sneeuwdruk en bevriezing, blikseminslag, aardbeving en windstormen met snelheden boven de 119 km per uur.

Verzekeringen en onverzekerbare risico's. Voor de operationele fase van het Zonnedak is een aantal verzekeringen afgesloten. Niet alle risico's met betrekking tot het Zonnedak zijn echter verzekeraar. Zo zijn bijvoorbeeld natuurrampen, terroristische aanslagen en oorlogen niet verzekeraar. Daarnaast kan het voorkomen dat verzekeringen geen of geen volledige dekking bieden voor specifieke risico's. Bovendien kunnen ontwikkelingen op de verzekeringsmarkt leiden tot hogere verzekeringspremies. Voorgaande kan negatief van invloed zijn op de financiële positie van de Uitgevende Instelling, waardoor zij mogelijk niet of niet tijdig de aflossing van de Zon Obligaties aan de houders van Zon Obligaties kan betalen.

#### **Continuïteitsrisico's van de Uitgevende Instelling.**

In geval van onvoorziene omstandigheden (waaronder maar niet beperkt de intreding van de gebeurtenissen of omstandigheden als hierin beschreven), kan de Uitgevende Instelling in de situatie komen te verkeren dat zij niet in staat is aan haar betalingsverplichtingen te voldoen. Hierbij moet gedacht worden aan structureel te hoge kosten, of structureel te lage inkomsten voor Hippisch Centrum Emmen B.V.

Andere eigenaar gebouw: J. Velzing Vastgoed B.V. is eigenaar van het gebouw. Ondanks dat dit niet is voorzien, er is immers een nauwe relatie tussen de huurder/gebruiker en de eigenaar, bestaat de theoretische mogelijkheid dat het pand in de toekomst een andere eigenaar kan krijgen dan de Uitgevende Instelling.

Uit voorzorg wordt daarom afgesproken dat bij een er een huurovereenkomst dient te worden afgesloten ten behoeve van de Uitgevende Instelling waarbij de exploitatie van de zonnepanelen wordt gecontinueerd. Aanvullend wordt er een afspraak gemaakt (een negatieve pledge) met de eigenaar van het pand dat het niet mogelijk zal zijn om gedurende de looptijd van de Zon Obligatielening het pand te bezwaren, met bijvoorbeeld een opstalrecht van derden, zonder toestemming van Stichting Zonnedelers.

#### **Risico's van contractpartijen**

Continuïteitsrisico van de afnemer. De overeenkomst die met Hippisch Centrum Emmen wordt overeengekomen, behelst dat het zonnedak tegen een vergoeding gedurende een periode van 12 jaar geëxploiteerd zal worden. In het onvoorziene geval dat Hippisch Centrum Emmen failliet gaat, zal er gezocht moeten worden naar een andere afnemer. Hierbij is het mogelijk dat in dit geval de zonnestroom rechtstreeks aan het net geleverd zal moeten worden. Het kan zijn dat hierdoor een andere prijsstructuur voor de inkomsten ontstaat waardoor de inkomsten van de Uitgevende Instelling lager uitvallen dan geprognoseerd op basis van de huidige exploitatieovereenkomst of dat het project voortijdig moet worden gestopt. Dit kan ertoe leiden dat de Uitgevende Instelling niet (volledig) en/of niet tijdig de aflossing van de Zon Obligaties aan de houders van Zon Obligaties kan betalen.

Faillissement leverancier en onderhoudspartij. De mogelijkheid bestaat dat de hoofdaannemer gedurende de looptijd van de Obligatielening niet aan haar verplichtingen voldoet danwel kan voldoen. Indien dit geval zich voordoet, zal een andere partij gevraagd worden deze taken over te nemen. Geprobeerd zal worden om dit onder dezelfde (financiële) condities te laten plaatsvinden. De mogelijkheid bestaat dat de zonnepanelen (tijdelijk) minder stroom opwekken dan verwacht, of dat de kosten van het onderhoud zullen stijgen, hetgeen ertoe kan leiden dat Hippisch Centrum Emmen B.V. onvoldoende geld tot haar beschikking heeft om de Zonne-Rente op de Obligatielening (tijdig) aan de Zon Obligatiehouder te betalen.

Faillissement andere leveranciers. Voor eventuele andere leveranciers of onderaannemers (zoals

bijvoorbeeld ZonnepanelenDelen) geldt ook dat in geval van faillissement een andere partij gevraagd wordt de taken van de desbetreffende leverancier of afnemer over te nemen. De mogelijkheid bestaat echter dat de kosten hoger en/of opbrengsten lager zullen zijn, wat ertoe kan leiden dat het voor Hippisch Centrum Emmen B.V. niet mogelijk is de Zonne-Rente van de Obligatielening (tijdig) aan de Zon Obligatiehouder te betalen.

Contracten en overeenkomsten. Hippisch Centrum Emmen B.V. gaat verschillende contracten en overeenkomsten aan. Ondanks de zorgvuldigheid bij het aangaan van deze overeenkomsten kan er onenigheid ontstaan doordat (bijvoorbeeld) (i) interpretatieverschillen ontstaan of (ii) partijen onvoorzien niet aan hun verplichtingen kunnen/willen voldoen. Afwijkingen in de gemaakte afspraken door niet voorziene omstandigheden kunnen van invloed zijn op het verwachte rendement en de mogelijkheden van Hippisch Centrum Emmen B.V. om aan haar verplichtingen te voldoen.

#### **Overige risico's**

Wet en regelgeving. Opgemerkt dient te worden dat het risico bestaat dat door jurisprudentie, gewijzigde wet- en regelgeving of politieke besluitvorming in algemene zin de positie van de Zon Obligatiehouders kan wijzigen. Dit zou mogelijk financiële, juridische en/of fiscale consequenties voor het Zonnedak kunnen hebben. Indien de financiële uitgangspunten van de Zon Obligatie wijzigt als gevolg van jurisprudentie of gewijzigde wet- en regelgeving kan de Uitgevende Instelling op grond van de Obligatievoorwaarden besluiten tot vervroegde aflossing van de Zon Obligaties. Echter, de financieringsmogelijkheden voor een vervroegde aflossing door de Uitgevende Instelling zijn beperkt en kunnen meebrengen dat nominale waarde van een Zon Obligatie (het inlegbedrag van EUR 25,00 per Zon Obligatie) niet of niet geheel aan de Zon Obligatiehouders kan worden terugbetaald.

Beperkte handelbaarheid Zon Obligaties. De Zon Obligaties zullen in beginsel niet op enige gereglementeerde markt of multilaterale handelsfaciliteit worden genoteerd of verhandeld. De Zon Obligaties zijn slechts overdraagbaar met instemming van de Uitgevende Instelling.

Tussentijdse verhandeling van een Zon Obligatie kan alleen plaatsvinden als zich zowel een koper als een verkoper, heeft gemeld bij de Uitgevende Instelling per e-mail via [info@hce-emmen.nl](mailto:info@hce-emmen.nl). De verhandeling van de Zon Obligatie zal geschieden tegen de nominale waarde, of een waarde anderszins overeengekomen tussen kopende en verkopende partij. De Uitgevende Instelling zal gerechtigd zijn ter zake de administratie van de overdracht twee procent (2,0%) van de nominale waarde van de over te dragen Obligaties in rekening te brengen bij de kopende partij, met een minimum van EUR 10,- per transactie.

Waarde van de Zon Obligatie. Het risico bestaat dat gedurende de Looptijd van de Obligaties de waarde van de Obligatie niet objectief te bepalen is, en/of dat bij overdracht van de Zon Obligatie(s) de kopende partij deze wil overnemen voor een prijs anders dan de reële waarde.

Samenloop. Een belangrijk risico is gelegen in de samenloop van verschillende risicofactoren, dus wanneer verschillende risicofactoren tegelijkertijd optreden. Een dergelijke samenloop kan leiden tot een situatie waarbij de resterende risico's voor de houders van Zon Obligaties significant zijn, hetgeen gevolgen kan hebben voor de betaling van de verwachte Zonne-Rente en/of de aflossing van de Zon Obligaties.

#### **Zekerheden**

Ter meerdere zekerheid van de terugbetalingsverplichting van de Uitgevende Instelling zullen er de volgende zekerheidsrechten gevestigd.

- Een eerste pandrecht op alle toekomstige en huidige roerende zaken zijnde het PV-systeem bestaande uit fotovoltaïsche panelen, bevestigingsmateriaal, alle kabels, en toebehoren;
- Een eerste pandrecht op alle huidige en toekomstige rechten en vorderingen die voortvloeien uit, of die betrekking hebben op het PV-systeem. Waaronder de SDE+ subsidie en de exploitatieovereenkomst.
- Er wordt een huurovereenkomst afgesloten met de Gebouweigenaar, Uitgevend instelling en Stichting Zonnedelers als derde partij waarmee zij in staat wordt gesteld om het zonne-energie systeem door te kunnen exploiteren in het

onverhoopte geval dat de Uitgevende Instelling failliet gaat.

In geval van een faillissement van de Uitgevende Instelling is het hierdoor mogelijk om het pandrecht uit te oefenen en (met inachtneming van eventuele preferente crediteuren) de zonnepanelen zelfstandig verder te exploiteren of te verkopen en de inkomsten hiervan aan te wenden voor de (terug)betaling van de Zon Obligatiehouders.

De uitwinning van deze zekerheden kunnen transactiekosten met zich meebrengen. Het risico

bestaat dus dat ondanks uitwinning van deze zekerheden de resterende rente en openstaande hoofdsom (niet) (volledig) betaald kunnen worden.

Tot slot dient opgemerkt te worden dat in het geval van een faillissement van de Uitgevende Instelling en eventuele uitwinning van de zekerheden, de houders van Zon Obligaties pas kunnen worden terugbetaald nadat de verplichtingen jegens de wettelijk preferente crediteuren, zoals de belastingdienst, zijn voldaan. Dit kan betekenen dat nominale waarde van de Zon Obligatie mogelijk niet of niet geheel aan de Zon Obligatiehouders kan worden terugbetaald.

## 7. Financiële Analyse

*In beginsel zijn de rente en aflossingsverplichtingen die voortvloeien uit de Zon Obligatielening gedekt uit de kasstromen die samenhangen met de beoogde aanschaf en exploitatie van de 678 zonnepanelen die in eigendom zijn van Hippisch Centrum Emmen B.V.*

*Dit hoofdstuk geeft derhalve enkel inzicht in het verloop van de kasstromen, en de mogelijkheden tot het betalen van de jaarlijkse rentecoupon (de Zonne-Rente) aan de Zon Obligatiehouders en het terugbetalen van de Zon Obligaties aan het einde van de looptijd, die direct samenhangen met de aanschaf en exploitatie van de in deze aanbieding beschreven 678 zonnepanelen. Onderstaande toelichting geeft inzicht in de belangrijkste aannames en verwachtingen hieraan ten grondslag liggen. In Bijlage 3 is een kasstroomoverzicht opgenomen. Dit overzicht dient derhalve niet beschouwd te worden als een financiële analyse van de Uitgevende Instelling.*

### **Aannames Hippisch Centrum Emmen**

Om de potentiële Zon Obligatiehouder inzicht te geven in de mate waarin Hippisch Centrum Emmen B.V., aan haar toekomstige rente- en aflossingsverplichtingen kan voldoen, zijn in Bijlage 4 van dit Informatie Memorandum is een overzicht met de toekomstige kasstromen toegevoegd. Ontvangsten en uitgaven worden toegerekend aan het jaar waarop ze betrekking hebben. Voor het kasstroomoverzicht van Hippisch Centrum Emmen zijn de volgende aannames gedaan:

### **Timing**

- **Start exploitatieperiode:** 16 december 2019.
- **Eerste productiedatum:** 16 december 2019.

### **Inkomsten**

Het verwachte rendement van de investering in het Zonnedak is afhankelijk van een aantal aannames en prognoses. De belangrijkste aannames en prognoses voor het behalen van het verwachte rendement zijn hieronder weergegeven:

#### Inkomsten uit productie:

- De verwachte hoeveelheid te produceren zonnestroom bedraagt 858 kWh/kWp. Dit is

omgerekend gemiddeld 266,0 kWh per zonnepaneel en 180.334 kWh in zijn totaliteit in het eerste volledige exploitatiejaar. Deze opbrengst verwachting is een afgeleid van een analyse van PVSOL en de opstelling van de panelen. Om te komen tot een langjarige gemiddelde opbrengst corrigeren we deze verwachte productie vervolgens met een jaarlijkse degradatie factor van het zonnepaneel van 0,5% per jaar.

- De opgewekte zonnestroom wordt direct verbruikt door Hippisch Centrum Emmen die daarmee een kostenbesparing realiseert op basis van stroomprijzen en belastingen.
- Bovenop de verkregen stroomprijs verstrekt de overheid een exploitatiesubsidie, de SDE+ Subsidie. Deze vult de elektriciteitsprijs aan tot 10,8 cent per kWh (EUR 108 per MWh) over een periode van 15 jaar (exclusief 1 jaar banking) op basis van 950 vollasturen per jaar. Hierbij bedraagt het maximale subsidietarief EUR 82 per MWh welke gebaseerd is op een basisenergieprijs van EUR 26 per MWh en een het basisbedrag van EUR 108 per MWh. Dit houdt in dat wanneer de jaargemiddelde marktprijs van elektriciteit daalt tot onder deze minimum basisprijs, voor het deel onder deze minimum basisprijs geen compensatie door de SDE+ Subsidie plaats vindt.

De factoren die invloed hebben op bovenstaande hypothesen kunnen door de leden van de bestuurs-, leidinggevende of toezichthoudende organen van de Uitgevende Instelling niet worden beïnvloed.

De vermelde 'totale operationele inkomsten' uit het kasstroomoverzicht worden verkregen door de afzonderlijke berekeningen van de kostenbesparing op te tellen bij de opbrengsten van de terug geleverde energie.

### **Uitgaven**

De jaarlijks terugkerende kosten bestaan uit vaste exploitatiekosten (actieve monitoring, verzekeringskosten, financiële administratiekosten

van de Zon Obligaties) en variabele exploitatiekosten zijnde de financieringskosten en belastingen.

Exploitatiekosten. Alle exploitatiekosten zijn geïndexeerd en nemen met 2,0% per jaar toe. In de financiële prognose zijn onder andere als exploitatiekosten opgenomen:

- Onderhouds- en reparatiekosten: met Beter Duurzaam B.V. is een contract afgesloten dat voorziet in een jaarlijkse inspectie gedurende 12 jaar na oplevering. Dit contract voorziet er in dat jaarlijks inspectie wordt uitgevoerd inclusief verslaglegging. Dit contract voorziet er in dat correctieve of preventieve onderhoudswerkzaamheden worden verricht aan het Zonnedak. Dit contract voorziet er ook in dat de zonnepanelen jaarlijks worden gereinigd. Gezien de hellingshoek van de zonnepanelen is de verwachting dat dit niet noodzakelijk is. De jaarlijkse kosten hiervoor bedragen EUR 1.051 en worden jaarlijks geïndexeerd;
- Kosten voor het uitvoeren van de meetdiensten behorende bij de gecertificeerde bruto productiemeter (EUR 480 op jaarbasis). Dit is gebaseerd op een prijsopgave van het meetbedrijf;
- Kosten voor de verzekeringen van het Zonnedak tegen materiële beschadigingen en onheil van binnen en buiten. Er is een verwachte prijsstelling van EUR 350 op jaarbasis;
- Overige kosten van het Zonnedak bestaan uit, administratiekosten van de Zon Obligaties, en algemene kosten. Deze zijn tezamen begroot op EUR 1.492 op jaarbasis.

De factoren die invloed hebben op bovenstaande hypothesen kunnen door de leden van de bestuurs-, leidinggevende of toezichthoudende organen van de Uitgevende Instelling in beperkte mate worden beïnvloed, in die zin dat als gevolg van de door hen te voeren contractuele onderhandelingen de kosten in beperkte mate hoger of lager kunnen uitvallen.

Uitgaven door financieringsactiviteiten. Naast de exploitatiekosten zijn er kosten met betrekking tot de financieringsactiviteiten. Dit zijn de rente en aflossing voor de Zon Obligatiehouders. De rentekosten uit hoofde van de Zon Obligatielening staan gespecificeerd in Hoofdstuk 4, aflossing vindt plaats op basis van een lineair aflossingsschema waarbij jaarlijks 1/12e van de nominale waarde van de Zon Obligatielening wordt afgelost.

Éénmalige kosten. Dit betreft kosten die éénmalige gemaakt dienen te worden uit hoofde van de Zon Obligatie emissie en aanschaf van specifieke monitoringsapparatuur.

Belasting. In de prognose van de kasstromen is geen rekening gehouden met de vennootschapsbelasting omdat de effectieve belasting beïnvloed zal worden door de andere bedrijfsactiviteiten van Hippisch Centrum Emmen B.V. De btw op de operationele kasstromen is buiten beschouwing gelaten, over de eenmalige kosten is dit wel inzichtelijk gemaakt.

De factoren die invloed hebben op bovenstaande hypothese met betrekking tot de belasting kunnen door de leden van de bestuurs-, leidinggevende of toezichthoudende organen van de Uitgevende Instelling in het geheel niet worden beïnvloed.

#### **Rendementsberekening Zon Obligatie**

Naast een overzicht van de kasstromen voor Hippisch Centrum Emmen B.V. is ook een overzicht van de kasstromen behorende bij 1 (één) Zon Obligatie weergegeven.

Zoals in detail beschreven in Hoofdstuk 4, wordt de zonne-rente van 1 Zon Obligatie vastgesteld op basis **1/21.696<sup>ste</sup>** ( $1/678^e \times 1/32^e$ ) van de totale hoeveelheid opgewekte zonnestroom maal de voor die zonne-rente periode geldende stroomprijs. De jaarlijkse aflossing is berekend op 1/12<sup>e</sup> van de Nominale waarde van een Zon Obligatie.

## 8. Fiscale Informatie

*Wij adviseren de (potentiële) Zon Obligatiehouders om de concrete fiscale gevolgen van het aanschaffen en aanhouden van een Zon Obligatie in zijn of haar specifieke geval af te stemmen met een belastingadviseur omdat denkbaar is dat de fiscale behandeling van een individuele houder van een Zon Obligatie anders is dan in de onderstaande algemene informatie beschreven staat.*

*Deze paragraaf bevat algemene informatie over de Nederlandse fiscale aspecten van het houden van een Zon Obligatie door in Nederland wonende particulieren en vennootschappen, die onder het Nederlandse -belastingrecht vallen. Voor particulieren en vennootschappen gelden niet dezelfde belastingen.*

### Particuliere deelnemer

Bij een in Nederland wonende particuliere belegger die een Zon Obligatie aanschafft zal de waarde van de Zon Obligatie belast worden in de inkomstenbelasting. Of dit in Box 1 of Box 3 is hangt van uw situatie af:

- In **Box 3** betaalt u belasting over de waarde van uw bezittingen minus uw schulden. Voor iedereen geldt hierbij een heffingsvrij vermogen van EUR 30.360 (samen met een fiscale partner is dit EUR 60.720). Wanneer de waarde van uw bezittingen minus schulden hoger is dan deze vrijstelling, dan zal de waarde van de Zon Obligatie per saldo worden belast. Het effectieve tarief waartegen dit wordt belast is afhankelijk van de schijf waarin uw waarde van de grondslag sparen en betalen valt.
- De waarde van de Zon Obligatie is gelijk aan de uitstaande nominale van de Zon Obligatie aan het

begin van het jaar (per 1 januari). De concrete hoogte van de betaling van de Rente is voor de fiscale behandeling van de Zon Obligatie in Box 3 niet relevant.

Een Zon Obligatie wordt (helaas) niet aangemerkt als een groene belegging.

- **Box 1.** Indien u een samenwerkt met anderen in bijvoorbeeld een maatschap of een eenmanszaak hebt, en de Zon Obligatie wordt tot het ondernemingsvermogen van de particuliere Zon Obligatiehouder wordt gerekend of wordt aangemerkt als 'resultaat uit overige werkzaamheden', worden de met de Zon Obligatie behaalde resultaten belast als inkomen uit werk en woning in Box 1. Dit inkomen is belast tegen een progressief tarief van maximaal 52% (tarief 2019).
- Het uitbetalen van de Zonne-Rente door de in Nederland gevestigde Hippisch Centrum Emmen B.V. zal geen belasting ingehouden worden. Nederland kent geen heffing op uitbetaalde couponrente.

### Zakelijke deelnemer

Indien de Zon Obligatie door een besloten vennootschap (of ander voor de vennootschapsbelasting belastingplichtige entiteit) wordt gehouden zal de op de Zon Obligatie behaalde resultaten in beginsel belast worden bij de B.V. tegen het vennootschapsbelastingtarief van maximaal 25,0% (tarief 2019) rekening houdend met de financiële positie van de B.V.



## 9. Deelname Zon Obligaties

*Dit hoofdstuk beschrijft de wijze waarop u kunt deelnemen.*

### **Deelname**

De Inschrijving staat open van 11 oktober 2019, 11:00 uur, tot en met 11 december 2019, 23:59 uur. Met dien verstande dat de Uitgevende Instelling de openstelling van de inschrijving vervroegd kan sluiten of juist kan verlengen.

Iedere Nederlandse ingezetene boven de 18 jaar (particulier of bedrijf) kan inschrijven. Deelnemers (particulier of bedrijf) die ten tijde van de inschrijvingsperiode tevens een donatie hebben gedaan hebben ten opzichte van derden voorrang bij de toewijzing van de Zon Obligaties.

De Uitgevende Instelling is vrij in de toewijzing van Zon Obligaties, met dien verstande dat de Uitgevende Instelling zich ervoor zal inspannen te doen wat redelijkerwijs binnen haar macht ligt om Zon Obligaties toe te kennen op volgorde van de datum van inschrijving. Het staat de Uitgevende Instelling vrij om zonder opgave van redenen, in afwijking van het voorgaande, aan één of meer gegadigden geen, meer of minder Zon Obligaties toe te wijzen.

### **Inschrijving**

Een verzoek tot deelname kan online worden gedaan door middel van ondertekening van een inschrijfformulier. De ondertekening vindt plaats middels het uitvoeren van een iDeal betaling per Zon Obligatie conform de instructies vermeld op [www.zonnepanelendelen.nl/project/emmen](http://www.zonnepanelendelen.nl/project/emmen) en het digitale inschrijfformulier.

Na sluiting van de inschrijfperiode wijst de Uitgevende Instelling de Zon Obligaties toe zoals in dit Hoofdstuk beschreven. Uiterlijk op 16 december 2019 worden de bevestigingen van de toewijzingen aan de Zon Obligatiehouders verzonden. De Uitgifte vindt plaats op 16 december 2019. Ook geïnteresseerden die door overschrijving geen Zon Obligaties krijgen toegewezen, krijgen hiervan bericht. Zo spoedig

mogelijk na de uitgiftedatum, doch uiterlijk op 16 december 2019, zal de Uitgevende Instelling op haar website, [www.zonnepanelendelen.nl/project/emmen](http://www.zonnepanelendelen.nl/project/emmen) bekend maken hoeveel Zon Obligaties er daadwerkelijk zijn uitgegeven.

### **Betaling**

Het te betalen bedrag is EUR 25,00 per Zon Obligatie; er worden geen emissiekosten in rekening gebracht.

Deze betaling geschiedt direct tijdens de inschrijving via een iDEAL betaling. Dit bedrag wordt ondergebracht bij de Stichting Derdengeldenrekening van Buckaroo, de betalingspartner van Zonnepanelendelen B.V., tot de dag dat de Obligatielening aanvangt en u als inschrijver een bevestiging van de toewijzing heeft ontvangen.

Na acceptatie van de inschrijving op de Zon Obligatielening ontvangt de inschrijver schriftelijk een bevestiging van de toewijzing en wordt het bedrag van Stichting Derdengeldenrekening Buckaroo overgeschreven naar de rekening van Hippisch Centrum Emmen B.V., gelijktijdig met de uitgifte van de Zon Obligatie. Indien de inschrijver wel een betaling heeft verricht, maar geen toewijzing ontvangt, dan zal het totaal betaalde bedrag van EUR 25,00 per Zon Obligatie binnen vijf (5) werkdagen na 16 december 2019 worden teruggestort op het bankrekeningnummer waarvan de oorspronkelijke aanbetaling werd gedaan. Er zal geen rente worden vergoed over het teruggestorte bedrag.

**Let op!** Indien het verschuldigde inlegbedrag voor een Zon Obligatie niet op 16 december 2019 op de door Zonnepanelendelen B.V. hiertoe aangewezen Stichting derdengelden rekening zoals vermeld in het inschrijfformulier is ontvangen, dan behoudt de Uitgevende Instelling zich het recht voor om zonder opgave van redenen de reeds gedane toewijzing in te trekken. ZonnepanelenDelen of de Uitgevende Instelling aanvaarden geen enkele aansprakelijkheid voor enig verlies of schade die een gegadigde daardoor lijdt.

## Bijlage 1 - Definities

<b>AFM</b>	Autoriteit Financiële Markten
<b>De Uitgevende Instelling</b>	Hippisch Centrum Emmen B.V.
<b>Garanties van Oorsprong</b>	'Garanties van Oorsprong' zoals gedefinieerd in artikel 5 van de Regeling Garanties van Oorsprong voor duurzame elektriciteit, tezamen met artikel 31, sub 8 en artikel 77c van de Elektriciteitswet 1998.
<b>ICE Index</b>	ENDEX is de handelsplaats voor energie (elektriciteit en gas). Op de website van APX-ENDEX worden op werkdagen de groothandelsprijzen van elektriciteit en gas gepubliceerd. Deze prijzen geven een goede indicatie van prijsontwikkeling van elektriciteit en gas.
<b>ICE Index 12-0-12 formule</b>	Rekenkundig gemiddelde van alle Endex noteringen (end of day, baseprice) van alle handelsdagen 12 maanden voorafgaand op de startdatum van een productiejaar, vast te stellen uiterlijk op de peildatum.
<b>Informatie Memorandum</b>	Dit document d.d. 7 oktober 2019, samen met de daarbij behorende bijlagen.
<b>Wft</b>	Wet op het financieel toezicht
<b>Zonnedeel</b>	Feitelijk een Zon Obligatie. Dit is een vorderingsrecht op naam van de houder van de Zon Obligatie jegens de Uitgevende Instelling, waaraan de rechten zijn verbonden als uiteengezet in de voorwaarden verbonden aan de Zon Obligaties zoals opgenomen in Bijlage 6.
<b>Zon Obligatiehouder</b>	Houder van een Zon Obligatie met inachtneming van de inschrijfprocedure zoals uiteengezet in Hoofdstuk 9. Deelname Zon Obligaties.
<b>Zonne-Rente</b>	De jaarlijkse variabele rente die elk van de Zon Obligaties draagt over hun uitstaande hoofdsom, met ingang van de Uitgiftedatum tot aan de Expiratiedatum, afhankelijk van, en gelijk aan de het rekenkundig gemiddelde van 1/32e van de zonne-energieproductie per zonnepaneel maal de in het productiejaar geldende stroomprijs.
<b>Zonnedak</b>	Een fotovoltaïsch zonne-energiesysteem met een vermogen van 210,2 kWp, bestaande uit 678 zonnepanelen van 310Wp per paneel, met inbegrip van 4 x Huawei SUN33KTL, montage materiaal en bijbehorende kabels en verbindingen.

## Bijlage 2 – Overzicht van belangrijke data

<b>Start inschrijvingsperiode</b>	11 oktober 2019	
<b>Einde inschrijvingsperiode</b>	11 december 2019	+ 32 dagen na Start inschrijfperiode
<b>Toewijzing</b>	16 december 2019	+ 5 dagen na einde inschrijvingsperiode
<b>Bekendmaking # Zon Obligaties</b>	16 december 2019	+ 5 dagen na einde inschrijvingsperiode
<b>Uitgifte datum</b>	16 december 2019	+ 5 dagen na einde inschrijvingsperiode
<b>Aanvang renteperiode</b>	16 december 2019	Gelijktijdig met de Uitgifte datum
<b>Einde 1<sup>e</sup> ZonneRente periode</b>	15 december 2020	+ 364 dagen
<b>Uitbetaling 1<sup>e</sup> zonne-rente</b>	6 januari 2021	+ 21 dagen na verloop de renteperiode
<b>Expiratie datum</b>	16 december 2031	+ 12 jaar na Uitgifte datum
<b>1<sup>e</sup> Peildatum stroomprijs</b>	23 december 2019	+ 7 dagen na aanvang renteperiode
<b>Start 1<sup>e</sup> productiejaar</b>	16 december 2019	Gelijktijdig met de Uitgifte datum
<b>Einde 1<sup>e</sup> productiejaar</b>	15 december 2020	+ 364 dagen
<b>Verwachte startdatum productie</b>	16 december 2019	+ 0 weken na Uitgifte datum

## Bijlage 3 - Technische specificaties PV-installatie

# Harvest the Sunshine



## 310W PERC Module

JAM60S01 290-310/PR Series

### Introduction

Powered by high-efficiency PERCIUM cells, this series of high-performance modules provides the most cost-effective solution for lowering the LCOE of any PV systems large or small.

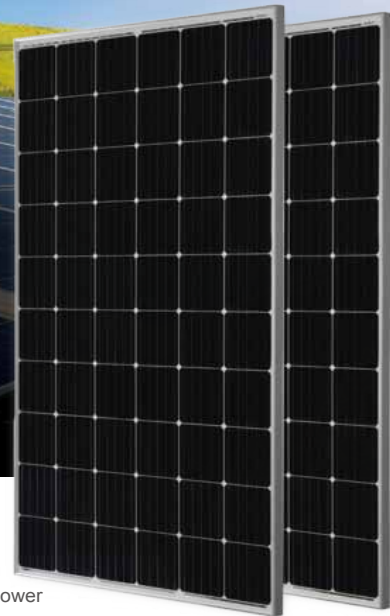

5 busbar solar cell design



Higher output power



Excellent low-light performance



Lower temperature coefficient

### Superior Warranty

- 12-year product warranty
- 25-year linear power output warranty

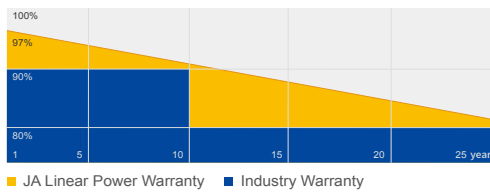

### Comprehensive Certificates

- IEC 61215, IEC 61730, UL 1703, IEC TS 62804, IEC 61701, IEC 62716, IEC 60068-2-68
- ISO 9001: 2015 Quality management systems
- ISO 14001: 2015 Environmental management systems
- OHSAS 18001: 2007 Occupational health and safety management systems
- IEC TS 62941: 2016 Terrestrial photovoltaic (PV) modules – Guidelines for increased confidence in PV module design qualification and type approval



# JA SOLAR

[www.jasolar.com](http://www.jasolar.com)

Specifications subject to technical changes and tests.  
JA Solar reserves the right of final interpretation.



**MECHANICAL DIAGRAMS**

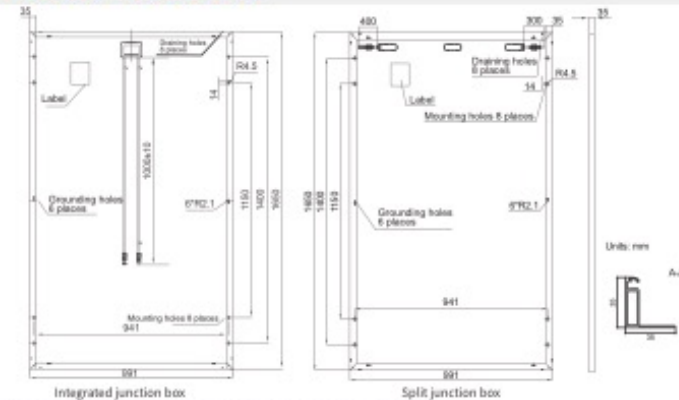

**SPECIFICATIONS**

Cell	Mono
Weight	18.2kg±3%
Dimensions	1650mm×991mm×35mm
Cable Cross Section Size	4mm <sup>2</sup>
No. of cells	60(6x10)
Junction Box	IP67, 3 diodes
Connector	MC4 Compatible(1000V) QC 4.10-35(1500V)
Packaging Configuration	30 Per Pallet

Remark: customized frame color and cable length available upon request

**ELECTRICAL PARAMETERS AT STC**

TYPE	JAM60S01 -290/PR	JAM60S01 -295/PR	JAM60S01 -300/PR	JAM60S01 -305/PR	JAM60S01 -310/PR
Rated Maximum Power(Pmax) [W]	290	295	300	305	310
Open Circuit Voltage(Voc) [V]	39.46	39.64	39.85	40.05	40.30
Maximum Power Voltage(Vmp) [V]	31.80	32.03	32.26	32.57	32.84
Short Circuit Current(Isc) [A]	9.57	9.66	9.75	9.85	9.91
Maximum Power Current(Imp) [A]	9.12	9.21	9.30	9.37	9.44
Module Efficiency [%]	17.7	18.0	18.3	18.7	19.0
Power Tolerance	0~+5W				
Temperature Coefficient of Isc(α <sub>Isc</sub> )	+0.060%/°C				
Temperature Coefficient of Voc(β <sub>Voc</sub> )	-0.300%/°C				
Temperature Coefficient of Pmax(γ <sub>Pmp</sub> )	-0.380%/°C				
STC	Irradiance 1000W/m <sup>2</sup> , cell temperature 25°C, AM1.5G				

Remark: Electrical data in this catalog do not refer to a single module and they are not part of the offer. They only serve for comparison among different module types.

**ELECTRICAL PARAMETERS AT NOCT**

TYPE	JAM60S01 -290/PR	JAM60S01 -295/PR	JAM60S01 -300/PR	JAM60S01 -305/PR	JAM60S01 -310/PR
Rated Max Power(Pmax) [W]	213	217	221	224	228
Open Circuit Voltage(Voc) [V]	36.34	36.57	36.75	36.95	37.15
Max Power Voltage(Vmp) [V]	29.56	29.63	29.69	29.90	30.18
Short Circuit Current(Isc) [A]	7.61	7.69	7.78	7.86	7.93
Max Power Current(Imp) [A]	7.21	7.32	7.43	7.50	7.55
NOCT	Irradiance 800W/m <sup>2</sup> , ambient temperature 20°C, wind speed 1m/s, AM1.5G				

**OPERATING CONDITIONS**

Maximum System Voltage	1000V/1500V DC(IEC)
Operating Temperature	-40°C~+85°C
Maximum Series Fuse	20A
Maximum Static Load,Front	5400Pa
Maximum Static Load,Back	2400Pa
NOCT	45±2°C
Application Class	Class A

**CHARACTERISTICS**

Current-Voltage Curve JAM60S01-300/PR

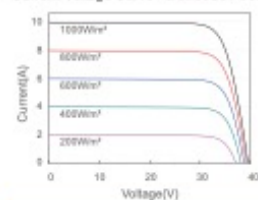

Power-Voltage Curve JAM60S01-300/PR

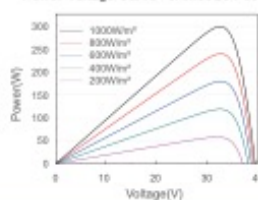

Current-Voltage Curve JAM60S01-300/PR

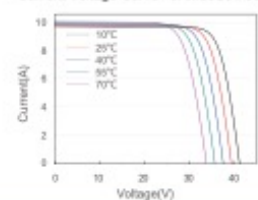



# String Inverter (SUN2000-33KTL-A)



## Smart

- 4 MPPTs for versatile adaptations to different layouts
- 8 strings intelligent monitoring and fast trouble-shooting
- Power Line Communication (PLC) supported
- Smart String I-V Diagnosis supported

## Efficient

- Max. efficiency 98.6%, European efficiency 98.4%

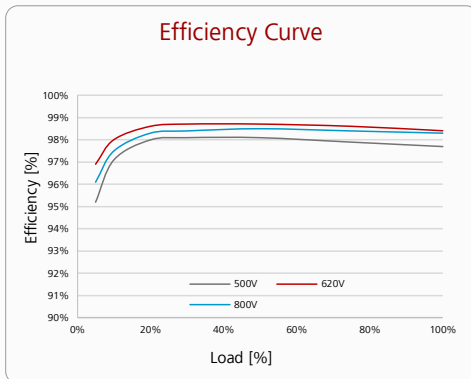

## Safe

- DC disconnect integrated, safe and convenient for maintenance
- Type II surge arresters for both DC and AC
- Ground fault protection
- Residual Current Detection (RCD) protection

## Reliable

- No need for external fans with natural cooling technology
- Protection rating of IP65

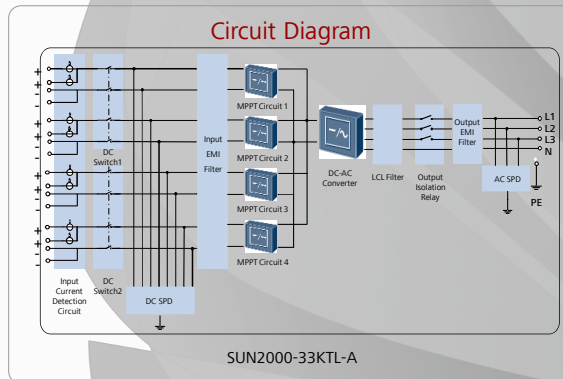

Always Available for Highest Yields



20170314

[www.huawei.com/solar](http://www.huawei.com/solar)

# String Inverter (SUN2000-33KTL-A)



Technical Specifications	SUN2000-33KTL-A
	<b>Efficiency</b>
Max. Efficiency	98.6%
European Efficiency	98.4%
	<b>Input</b>
Max. DC Usable Power	30,600 W
Max. Input Voltage	1100V
Max. Current per MPPT	22A
Max. Short Circuit Current per MPPT	30A
Min. Operating Voltage / Start Input Voltage	200 V / 250 V
Full Power MPPT Voltage Range	480 V ~ 800 V
MPPT Operating Voltage Range	200 V ~ 1000 V
Rated Input Voltage	620 V
Max. Number of Inputs	8
Number of MPP Trackers	4
	<b>Output</b>
Rated AC Active Power	30,000 W
Max. AC Apparent Power	33,000 VA
Max. AC Active Power (cosφ=1)	30,000W
Rated Output Voltage	230V / 400V, default 3W+N+PE;
Rated AC Grid Frequency	50 Hz / 60 Hz
Max. Output Current(@380V/400V/480V)	48 A
Adjustable Power Factor	0.8 LG ... 0.8 LD
Max. Total Harmonic Distortion	< 3%
	<b>Protection</b>
Input-side Disconnection Device	Yes
Anti-Islanding Protection	Yes
DC Reverse-Polarity Protection	Yes
PV-array String Fault Monitoring	Yes
DC Surge Arrester	Type II
AC Surge Arrester	Type II
Insulation Monitoring	Yes
Residual Current Detection	Yes
	<b>Communication</b>
Display	LED Indicators
USB / Bluetooth +APP	Yes
RS485	Yes
PLC	Yes
	<b>General</b>
Dimensions ( W×H×D )	930 × 550 × 260 mm (36.6 × 21.7 × 10.2 inches)
Weight	60 kg (132 lb.)
Operation Temperature Range	-25 °C ~ 60 °C (-13°F ~ 140°F)
Cooling	Natural Convection
Operating Altitude	4,000 m (13,123 ft.)
Relative Humidity	0 ~ 100%
DC Connector	Amphenol Helios H4
AC Connector	Waterproof PG Terminal + OT Connector
Protection Rating	IP65
Internal Consumption at Night	< 1.5W
Topology	Transformerless
	<b>Standards Compliance</b>
Safety	EN/IEC 62109-1, EN/IEC 62109-2

Always Available for Highest Yields



20170314

[www.huawei.com/solar](http://www.huawei.com/solar)

# Bijlage 4 - Kasstroomoverzicht Hippisch Centrum Emmen

KASSTROOM OVERZICHT ZONNEPANELEN (exclusief BTW)													
Periode	Totaal	Jaar 1	Jaar 2	Jaar 3	Jaar 4	Jaar 5	Jaar 6	Jaar 7	Jaar 8	Jaar 9	Jaar 10	Jaar 11	Jaar 12
Verwachte productie zonnestroom	2.105.479	180.334	179.432	178.535	177.642	176.754	175.871	174.991	174.116	173.246	172.379	171.517	170.660
<b>Operationele inkomsten</b>													
Kostenbesparing dankzij zonnestroom	0	0	0	0	0	0	0	0	0	0	0	0	0
Overige inkomsten	21.279	21.173	21.067	20.962	20.857	20.753	20.649	20.546	20.443	20.341	20.239	20.138	
<b>Totale operationele inkomsten</b>	<b>21.280</b>	<b>21.173</b>	<b>21.067</b>	<b>20.962</b>	<b>20.857</b>	<b>20.753</b>	<b>20.649</b>	<b>20.546</b>	<b>20.443</b>	<b>20.341</b>	<b>20.239</b>	<b>20.138</b>	
<b>Exploitatiekosten</b>													
Eénmalige crowdfundingkosten	-11.460												
Vaste exploitatiekosten	-2.322	-3.412	-3.473	-3.536	-3.599	-3.664	-3.731	-3.798	-3.867	-3.938	-4.009	-4.083	
Variabele exploitatiekosten	0	0	0	0	0	0	0	0	0	0	0	0	
<b>Totale exploitatiekosten</b>	<b>-13.782</b>	<b>-3.412</b>	<b>-3.473</b>	<b>-3.536</b>	<b>-3.599</b>	<b>-3.664</b>	<b>-3.731</b>	<b>-3.798</b>	<b>-3.867</b>	<b>-3.938</b>	<b>-4.009</b>	<b>-4.083</b>	
<b>+/- Operationele kasstroom</b>	<b>193.556</b>	<b>7.498</b>	<b>17.761</b>	<b>17.594</b>	<b>17.426</b>	<b>17.258</b>	<b>17.088</b>	<b>16.918</b>	<b>16.748</b>	<b>16.576</b>	<b>16.403</b>	<b>16.230</b>	<b>16.056</b>
Belasting inkomsten / (uitgaven)	0	0	0	0	0	0	0	0	0	0	0	0	0
<b>+/- Beschikbare kasstroom voor Zon Obligaties</b>	<b>7.498</b>	<b>17.761</b>	<b>17.594</b>	<b>17.426</b>	<b>17.258</b>	<b>17.088</b>	<b>16.918</b>	<b>16.748</b>	<b>16.576</b>	<b>16.403</b>	<b>16.230</b>	<b>16.056</b>	
<b>Inkomsten uit financieringsactiviteiten</b>													
Eigen Vermogen	5.000												
Storting Obligatielening	157.000												
Netto fiscale voordelen KIA & EIA	0												
<b>Totale inkomsten uit financieringsactiviteiten</b>	<b>162.000</b>												
<b>Uitgaven door investeringsactiviteiten</b>													
678 zonnepanelen + omvormers, montagemateriaal & installatie	-145.900												
<b>Totale investering</b>	<b>-145.900</b>												
<b>Uitgaven door financieringsactiviteiten</b>													
Zonne-Rente	-3.216	-3.200	-3.184	-3.168	-3.152	-3.136	-3.121	-3.105	-3.090	-3.074	-3.059	-3.043	
Aflossing Zon Obligaties	-13.083	-13.083	-13.083	-13.083	-13.083	-13.083	-13.083	-13.083	-13.083	-13.083	-13.083	-13.083	
<b>Totale uitgaven door financieringsactiviteiten</b>	<b>-16.299</b>	<b>-16.283</b>	<b>-16.267</b>	<b>-16.251</b>	<b>-16.235</b>	<b>-16.220</b>	<b>-16.204</b>	<b>-16.188</b>	<b>-16.173</b>	<b>-16.157</b>	<b>-16.142</b>	<b>-16.127</b>	
<b>Mutatie reserves</b>													
Vervangen omvormers	0	0	0	0	0	0	0	0	0	0	0	0	0
Dotatie reserve Zon Obligaties	0	0	0	0	0	0	0	0	0	0	0	0	0
Vrijval reserve Zon Obligaties	0	0	0	0	0	0	0	0	0	0	0	0	0
<b>Totale mutatie reserves</b>	<b>0</b>	<b>0</b>	<b>0</b>	<b>0</b>	<b>0</b>	<b>0</b>	<b>0</b>	<b>0</b>	<b>0</b>	<b>0</b>	<b>0</b>	<b>0</b>	<b>0</b>
<b>Saldo</b>	<b>7.299</b>	<b>1.478</b>	<b>1.327</b>	<b>1.175</b>	<b>1.022</b>	<b>869</b>	<b>714</b>	<b>559</b>	<b>403</b>	<b>246</b>	<b>88</b>	<b>-71</b>	
<b>RENDEMENT 1 ZONNEDEEL (ZON OBLIGATIE) VIA ZONNEPANELEDELEN.NL</b>													
Periode		Jaar 1	Jaar 2	Jaar 3	Jaar 4	Jaar 5	Jaar 6	Jaar 7	Jaar 8	Jaar 9	Jaar 10	Jaar 11	Jaar 12
Verwachte totale productie zonnestroom (kWh)	97,0	8,3	8,3	8,2	8,2	8,1	8,1	8,1	8,0	8,0	7,9	7,9	7,9
Verwachte gemiddelde productie zonnestroom (kWh)	8,1												
	258,7854655												
<b>Zonne-Rente &amp; rendement via ZPD:</b>													
12-0-11 Endes	0,054	0,054	0,054	0,054	0,054	0,054	0,054	0,054	0,054	0,054	0,054	0,054	0,054
Vaste opslag	0,008	0,008	0,008	0,008	0,008	0,008	0,008	0,008	0,008	0,008	0,008	0,008	0,008
Totale tarief Zonobligatie	0,062	0,062	0,062	0,062	0,062	0,062	0,062	0,062	0,062	0,062	0,062	0,062	0,062
Jaarlijkse Zonnerente per paneel (EUR)	0,51	0,51	0,51	0,50	0,50	0,50	0,50	0,49	0,49	0,49	0,49	0,49	0,48
Jaarlijks rendement (%)	2,0%	2,2%	2,4%	2,7%	3,0%	3,4%	4,0%	4,7%	5,9%	7,8%	11,7%	23,3%	
Gemiddeld jaarlijks rendement (%)		3,5%											
Aflossing	2,08	2,08	2,08	2,08	2,08	2,08	2,08	2,08	2,08	2,08	2,08	2,08	2,08
<b>Zonnedeel overzicht</b>													
Aanschaf zonnedeel	-25,00	0,00	0,00	0,00	0,00	0,00	0,00	0,00	0,00	0,00	0,00	0,00	0,00
Zonne-rente	0,51	0,51	0,51	0,50	0,50	0,50	0,50	0,49	0,49	0,49	0,49	0,49	0,48
Aflossing	2,08	2,08	2,08	2,08	2,08	2,08	2,08	2,08	2,08	2,08	2,08	2,08	2,08
Totaal (per jaar)	-22,40	2,59	2,59	2,59	2,59	2,58	2,58	2,58	2,58	2,57	2,57	2,57	2,57
<b>Totaal (saldo)</b>	<b>-22,40</b>	<b>-19,81</b>	<b>-17,22</b>	<b>-14,63</b>	<b>-12,05</b>	<b>-9,47</b>	<b>-6,89</b>	<b>-4,31</b>	<b>-1,73</b>	<b>0,84</b>	<b>3,41</b>	<b>5,98</b>	
<b>RENDEMENT 1 ZONNEDEEL (ZON OBLIGATIE) VOOR ENGIE KLANTEN</b>													
Zonnerente tarief	0,062	0,062	0,062	0,062	0,062	0,062	0,062	0,062	0,062	0,062	0,062	0,062	0,062
Korting op vasteleveringskosten ENGIE klanten	0,012	0,012	0,012	0,012	0,012	0,012	0,012	0,012	0,012	0,012	0,012	0,012	0,012
Totale tarief Zonobligatie	0,074	0,074	0,074	0,074	0,074	0,074	0,074	0,074	0,074	0,074	0,074	0,074	0,074
Stroomwaarde per jaar (EUR)	0,61	0,61	0,61	0,60	0,60	0,60	0,59	0,59	0,59	0,59	0,58	0,58	0,58
Jaarlijks rendement (%)	2,5%	2,7%	2,9%	3,2%	3,6%	4,1%	4,8%	5,7%	7,1%	9,4%	14,0%	27,8%	
Gemiddeld jaarlijks rendement (%)		4,1%											
Aflossing	2,08	2,08	2,08	2,08	2,08	2,08	2,08	2,08	2,08	2,08	2,08	2,08	2,08
<b>Zonnedeel overzicht</b>													
Aanschaf zonnedeel	-25,00	0,00	0,00	0,00	0,00	0,00	0,00	0,00	0,00	0,00	0,00	0,00	0,00
Zonne-rente	0,61	0,61	0,61	0,60	0,60	0,60	0,59	0,59	0,59	0,59	0,58	0,58	0,58
Aflossing	2,08	2,08	2,08	2,08	2,08	2,08	2,08	2,08	2,08	2,08	2,08	2,08	2,08
Totaal (per jaar)	-22,30	2,69	2,69	2,69	2,68	2,68	2,68	2,67	2,67	2,67	2,67	2,66	2,66
<b>Totaal (saldo)</b>	<b>-22,30</b>	<b>-19,61</b>	<b>-16,92</b>	<b>-14,23</b>	<b>-11,55</b>	<b>-8,87</b>	<b>-6,19</b>	<b>-3,52</b>	<b>-0,85</b>	<b>1,82</b>	<b>4,49</b>	<b>7,15</b>	
<b>GEVOELIGHEID</b>													
Verwachte productie (kWh/kWp)	858	Productie zonnestroom					Productie zonnestroom						
Uitgangspunt E-prijs stijging	0%												
Ontwikkelingen stroomprijs	-3,0%	758	808	858	908	958	758	808	858	908	958		
	-1,5%	2,7%	2,9%	3,1%	3,2%	3,4%	3,3%	3,5%	3,7%	3,9%	4,1%		
	0,0%	3,1%	3,3%	3,5%	3,7%	3,9%	3,7%	3,9%	4,1%	4,3%	4,5%		
	0,5%	3,2%	3,3%	3,5%	3,7%	3,9%	3,7%	3,9%	4,1%	4,3%	4,5%		
	1,0%	3,2%	3,4%	3,6%	3,8%	4,0%	3,8%	4,0%	4,2%	4,4%	4,6%		
	1,5%	3,3%	3,5%	3,7%	3,9%	4,1%	3,9%	4,1%	4,3%	4,5%	4,7%		
	2,0%	3,4%	3,6%	3,8%	4,0%	4,2%	4,0%	4,2%	4,4%	4,6%	4,8%		
Ontwikkelingen stroomprijs	2,5%	3,4%	3,6%	3,9%	4,1%	4,3%	4,1%	4,3%	4,5%	4,7%	4,9%		
	3,0%	3,5%	3,7%	3,9%	4,2%	4,4%	4,2%	4,4%	4,6%	4,8%	5,1%		

TABEL 1: RENDEMENTSVERWACHTINGEN VIA ZONNEPANELEDELEN.NL

TABEL 2: RENDEMENTSVERWACHTINGEN VOOR ENGIE KLANTEN

# Bijlage 5 - Statuten Stichting Zonedelers

## 1. BEGRIPSBEPALINGEN

1.1 In deze statuten wordt verstaan onder:

**Bestuur:** betekent het bestuur van de Stichting;

**Schriftelijk:** betekent bij brief, telefax of e-mail, of bij boodschap die via een ander gangbaar communicatiemiddel wordt overgebracht en op schrift kan worden ontvangen, mits de identiteit van de verzender met afdoende zekerheid kan worden vastgesteld;

**Uitgevende instelling:** iedere overeenkomstig het bepaalde in artikel 5.2 aangewezen Uitgevende instelling (in dit geval Hippisch Centrum Emmen B.V., een Besloten Vennootschap met zetel in Erica en kantoorhoudende te Ericasestraat 109, 7887 GD Erica);

**Vergadering van Zon Obligatiehouders:** betekent de vergadering van houders van Zon Obligaties als bedoeld in artikel 9 van deze statuten;

**Zon Obligatiehouders:** betekent houders van één of meer Zon Obligaties;

**Zon Obligaties:** betekent obligaties uitgegeven door een Uitgevende Instelling elk met een nominale waarde van vijftieng euro (EUR 25,00), of zodanige andere nominale waarde als bepaald bij de uitgifte van de betreffende Zon Obligaties.

## 2. NAAM EN ZETEL

2.1 De Stichting draagt de naam: Stichting Zonedelers.

2.2 De Stichting heeft haar zetel in de gemeente Amsterdam.

## 3. DOEL

De Stichting heeft ten doel:

a het naar eigen inzicht behartigen van de belangen van de Zon Obligatiehouders, met inachtneming van de op de genoemde Zon Obligaties toepasselijke voorwaarden;

b het uitoefenen van alle aan de Zon Obligaties verbonden rechten, waaronder begrepen het uitoefenen van stemrechten op de Zon Obligaties, in het belang van de Zon Obligatiehouders;

c het beheren en administreren van de Zon Obligaties, waaronder begrepen het registreren en informeren van Zon Obligatiehouders;

d het houden van zekerheden ten behoeve van de Zon Obligatiehouders en het uitoefenen van rechten verbonden aan genoemde zekerheden;

en al hetgeen met het vorenstaande verband houdt of daartoe bevorderlijk kan zijn, alles in de ruimste zin van het woord.

## 4. BESTUUR: SAMENSTELLING, BENOEMING, DEFUNGEREN

4.1 Het bestuur van de Stichting bestaat uit een door het bestuur vast te stellen aantal van één of meer natuurlijke personen of rechtspersonen. Een niet voltallig bestuur behoudt zijn bevoegdheden.

4.2 Bestuurders worden benoemd door het bestuur. In ontstane vacatures wordt zo spoedig mogelijk voorzien.

4.3 Indien het bestuur uit meer dan één persoon bestaat, wijst het uit zijn midden een voorzitter aan en kan het voorts uit zijn midden een secretaris benoemen.

4.4 Een bestuurder defungeert:

a door zijn overlijden, in geval van een bestuurder-natuurlijk persoon, of door zijn ontbinding, in geval van een bestuurder-rechtspersoon;

b door zijn aftreden;

c doordat hij failliet wordt verklaard, surseance van betaling aanvraagt of verzoekt om toepassing van de schuldsaneringsregeling als bedoeld in de Faillissementswet;

d door zijn ondercuratelestelling, alsmede door een rechterlijke beslissing waarbij een bewind over één of meer van zijn goederen wordt ingesteld;

e door zijn ontslag, verleend door de rechtbank in de gevallen in de wet voorzien;

f door zijn ontslag verleend door het bestuur.

4.5 Iedere bestuurder kan te allen tijde door het bestuur worden geschorst.

4.6 Een schorsing van een bestuurder kan één of meer malen worden verlengd, maar kan in totaal niet langer duren dan drie maanden. Is na verloop van die

tijd geen beslissing genomen omtrent de opheffing van de schorsing of over ontslag, dan eindigt de schorsing.

## **5. BESTUUR: TAKEN EN BEVOEGDHEDEN**

5.1 Het bestuur is belast met het besturen van de Stichting.

5.2 Het bestuur is bevoegd om andere rechtspersonen of personenvennootschappen aan te wijzen als Uitgevende Instelling bij besluit genomen met ten minste twee derden van de uitgebrachte stemmen in een vergadering waarin ten minste de helft van de in functie zijnde bestuurders aanwezig of vertegenwoordigd is.

## **6. BESTUUR: VERTEGENWOORDIGING**

6.1 De Stichting wordt vertegenwoordigd door het bestuur.

6.2 Het bestuur kan besluiten tot het verlenen van volmacht aan één of meer derden, om de Stichting binnen de grenzen van die volmacht te vertegenwoordigen.

## **7. BESTUUR: BESLUITVORMING**

7.1 Bestuursvergaderingen worden gehouden zo dikwijls een bestuurder een bestuursvergadering bijeenroept, doch ten minste één maal per jaar.

7.2 Tot bijeenroeping van een bestuursvergadering is iedere bestuurder bevoegd en wel schriftelijk onder opgaaf van de te behandelen onderwerpen, op een termijn van ten minste zeven dagen. Indien de bijeenroeping niet schriftelijk is geschied, of onderwerpen aan de orde komen die niet bij de oproeping zijn vermeld, dan wel de bijeenroeping is geschied op een termijn korter dan zeven dagen, is besluitvorming niettemin mogelijk, mits de vergadering voltallig is en geen van de bestuurders zich alsdan tegen besluitvorming verzet.

7.3 Bestuursvergaderingen worden gehouden ter plaatse te bepalen door degene die de vergadering bijeenroept.

7.4 Toegang tot de vergaderingen hebben de bestuurders alsmede zij die door de ter vergadering aanwezige bestuurders worden toegelaten. Een bestuurder kan zich door een schriftelijk door hem daartoe gevolmachtigd medebestuurder ter vergadering doen vertegenwoordigen. Een bestuurder kan ten hoogste één medebestuurder ter vergadering vertegenwoordigen.

7.5 Iedere bestuurder heeft één stem. Alle besluiten waaromtrent bij deze statuten niet anders is bepaald worden genomen met volstreekte

meerderheid van de uitgebrachte stemmen. Blanco stemmen en ongeldige stemmen gelden als niet uitgebracht. Staken de stemmen bij verkiezing van personen dan beslist het lot; staken de stemmen bij een andere stemming, dan is het voorstel verworpen.

7.6 De vergaderingen worden geleid door de voorzitter; bij diens afwezigheid voorziet de vergadering zelf in haar leiding.

7.7 Van het verhandelde in de vergadering worden notulen opgemaakt.

7.8 Besluiten van het bestuur kunnen ook buiten vergadering worden genomen, schriftelijk of op andere wijze, mits het desbetreffende voorstel aan alle in functie zijnde bestuurders is voorgelegd en geen van hen zich tegen de desbetreffende wijze van besluitvorming verzet. Van een besluit buiten vergadering dat niet schriftelijk is genomen wordt een verslag opgemaakt. Schriftelijke besluitvorming geschiedt door middel van schriftelijke verklaringen van alle in functie zijnde bestuurders.

## **8. BOEKJAAR EN JAARSTUKKEN**

8.1 Het boekjaar van de Stichting valt samen met het kalenderjaar.

8.2 Het bestuur is verplicht van de vermogenstoestand van de Stichting en van alles betreffende de werkzaamheden van de Stichting naar de eisen die voortvloeien uit deze werkzaamheden, op zodanige wijze een administratie te voeren en de daartoe behorende boeken, bescheiden en andere gegevensdragers op zodanige wijze te bewaren, dat te allen tijde de rechten en verplichtingen van de Stichting kunnen worden gekend.

8.3 Het bestuur is verplicht jaarlijks binnen zes maanden na afloop van het boekjaar een balans en een staat van baten en lasten van de Stichting te maken en op papier te stellen.

8.4 Het bestuur kan, alvorens tot vaststelling van de in artikel 7.3 hiervoor bedoelde stukken over te gaan, deze doen onderzoeken door een door hem aan te wijzen accountant. Deze brengt omtrent zijn onderzoek verslag uit aan het bestuur.

8.5 Het bestuur is verplicht de in de voorgaande leden bedoelde boeken, bescheiden en andere gegevensdragers gedurende zeven jaren te bewaren, onverminderd het bepaalde in artikel 7.6 hierna.

8.6 De op een gegevensdrager aangebrachte gegevens, uitgezonderd de op papier gestelde balans en staat van baten en lasten, kunnen op een andere gegevensdrager worden overgebracht en bewaard, mits de overbrenging geschiedt met juiste en volledige

weergave der gegevens en deze gegevens gedurende de volledige bewaartijd beschikbaar zijn en binnen redelijke tijd leesbaar kunnen worden gemaakt.

## **9. VERGADERING VAN ZON OBLIGATIEHOUDERS**

9.1 Vergaderingen van Zon Obligatiehouders worden gehouden zo dikwijls het bestuur zulks wenselijk acht. Tevens is het bestuur, op schriftelijk en gemotiveerd verzoek daartoe van (a) een Uitgevende Instelling of (b) houders van ten minste één en vijftig procent (51%) van het totale nominale bedrag aan uitstaande Zon Obligaties, verplicht een Vergadering van Zon Obligatiehouders bijeen te roepen. Indien aan zodanig verzoek niet binnen veertien dagen gevolg wordt gegeven, zijn de verzoekers zelf tot bijeenroeping bevoegd.

9.2 De bijeenroeping van een Vergadering van Zon Obligatiehouders geschiedt schriftelijk onder opgave van de te behandelen onderwerpen, op een termijn van ten minste vijftien dagen. Indien de bijeenroeping niet schriftelijk is geschied, of onderwerpen aan de orde komen die niet bij de oproeping zijn vermeld, dan wel de bijeenroeping is geschied op een termijn korter dan vijftien dagen, is besluitvorming niettemin mogelijk mits (i) alle Zon Obligatiehouders ter vergadering aanwezig zijn of vertegenwoordigd worden, (ii) geen hunner zich alsdan tegen besluitvorming verzet en (iii) de vergadering met voorkennis van het bestuur wordt gehouden.

9.3 Vergaderingen van Zon Obligatiehouders worden gehouden in de gemeente waar de Stichting statutair is gevestigd.

9.4 Toegang tot de Vergadering van Zon Obligatiehouders hebben de Zon Obligatiehouders, de bestuurders van de Stichting alsmede van een Uitgevende Instelling, alsmede zij, die daartoe door de Vergadering van Zon Obligatiehouders zijn uitgenodigd. Een houder van één of meer Zon Obligaties kan zich door een schriftelijk door hem daartoe gevolmachtigde ter vergadering doen vertegenwoordigen.

9.5 Elke Zon Obligatiehouder heeft recht op het uitbrengen van een aantal stemmen gelijk aan het gezamenlijke nominale bedrag van zijn Zon Obligaties gedeeld door de gemiddelde nominale waarde van alle uitgegeven Zon Obligaties (naar beneden afgerond), met een minimum van één stem. Indien gestemd dient te worden over een besluit dat enkel betrekking heeft op één specifieke Uitgevende Instelling, dan hebben alleen de Zon Obligatie houders die in het bezit zijn van een Zon Obligatie die is uitgegeven door deze Uitgevende instelling recht op het uitbrengen van een aantal stemmen gelijk aan het gezamenlijke nominale

bedrag van zijn door deze Uitgevende instelling uitgegeven Zon Obligaties gedeeld door de gemiddelde nominale waarde van alle uitgegeven Zon Obligaties (naar beneden afgerond) behorende bij deze Uitgevende instelling, met een minimum van één stem.

9.6 Alle besluiten waaromtrent bij deze statuten niet anders is bepaald worden genomen met een meerderheid van twee derden van de uitgebrachte stemmen. Blanco stemmen worden geacht niet te zijn uitgebracht.

9.7 Bij het staken van stemmen omtrent andere onderwerpen dan de verkiezing van personen beslist het lot.

9.8 Alle stemmingen geschieden mondeling, tenzij een ter vergadering aanwezige Zon Obligatiehouders schriftelijke stemming verlangt, in welk geval gestemd wordt door middel van ongetekende stembriefjes.

9.9 De Vergadering van Zon Obligatiehouders wordt geleid door een door het bestuur al dan niet uit zijn midden aan te wijzen voorzitter. Indien op deze wijze niet in een voorzitter wordt voorzien, dan voorziet de Vergadering van Zon Obligatiehouders daar zelf in.

9.10 Van het verhandelde in de Vergadering van Zon Obligatiehouders worden door een daartoe door de voorzitter van de vergadering aan te wijzen persoon notulen opgemaakt welke in en door dezelfde of de eerstvolgende vergadering worden vastgesteld en ten blijk daarvan door de voorzitter en de notulist ondertekend.

9.11 De voorzitter kan bepalen dat van het verhandelde een notarieel proces-verbaal wordt opgemaakt. Het notarieel proces-verbaal wordt mede ondertekend door de voorzitter.

9.12 De Vergadering van Zon Obligatiehouders kan ook op andere wijze dan in vergadering besluiten nemen, mits (i) zulks geschiedt met voorkennis van het bestuur, (ii) alle Zon Obligatiehouders in de gelegenheid worden gesteld hun stem uit te brengen en (iii) zij allen schriftelijk hebben verklaard zich niet tegen deze wijze van besluitvorming te verzetten.

Een besluit is alsdan genomen zodra de vereiste meerderheid van het aantal stemmen schriftelijk vóór het voorstel is uitgebracht.

9.13 Van een buiten vergadering genomen besluit wordt door het bestuur een relaas opgemaakt dat tezamen met de hiervoor in artikel 8.12 bedoelde stukken bij de notulen wordt gevoegd.

## **10. STATUTENWIJZIGING**

10.1 Het bestuur is bevoegd de statuten te wijzigen na voorafgaande goedkeuring van de Vergadering van Zon Obligatiehouders.

10.2 Bij de oproeping tot de vergadering waarin een statutenwijziging zal worden voorgesteld, dient een afschrift van het voorstel, bevattende de woordelijke tekst van de voorgestelde wijziging, te worden gevoegd.

10.3 Een statutenwijziging treedt eerst in werking nadat daarvan een notariële akte is opgemaakt. Tot het doen verlijden van die akte is iedere bestuurder bevoegd.

## **11. ONTBINDING**

11.1 Het bestuur is bevoegd de Stichting te ontbinden.

11.2 Hetgeen na voldoening van schuldeisers aan vermogen van de Stichting resteert, wordt door de vereffenaars bestemd voor de Zon Obligatiehouders, zo veel mogelijk in overeenstemming met het doel van de Stichting, dan wel bestemd voor een nader door de vereffenaars vast te stellen ideëel of sociaal doel.

11.3 Na de ontbinding geschiedt de vereffening door het bestuur. Het bestuur kan besluiten andere personen tot vereffenaar te benoemen.

11.4 Na afloop van de vereffening blijven de boeken, bescheiden en andere gegevensdragers van de ontbonden Stichting gedurende de bij de wet voorgeschreven termijn onder berusting van de door de vereffenaars aangewezen persoon.

11.5 Op de vereffening zijn overigens de bepalingen van Titel 1, Boek 2 van het Burgerlijk Wetboek van toepassing.

# Bijlage 6 – Obligatievoorwaarden

## 1 DEFINITIES EN INTERPRETATIE

In deze akte zullen de na te melden woorden de volgende betekenis hebben, tenzij duidelijk anders aangegeven:

**Aflossingsbedrag:** betekent het bedrag als bedoeld in artikel 6.3.

**Akte:** betekent deze akte tussen de Uitgevende Instelling en de Trustee, alsmede de daarbij behorende Bijlagen.

**Bestuur:** betekent het bestuur van de Trustee.

**Beheersovereenkomst:** betekent de beheersovereenkomst tussen de Uitgevende Instelling en de beheerder van de Uitgevende Instelling.

**Bijlagen:** betekent de bij deze akte behorende bijlagen welke een integraal onderdeel uitmaken van deze Akte.

**Directie:** betekent de directie van de Uitgevende Instelling.

**Datum van Vervroegde Aflossing:** heeft de betekenis als daaraan gegeven in artikel 6.2;

**Expiratiedatum:** heeft de betekenis als daaraan gegeven in artikel 6.1.

**Gelieerde Partij:** betekent iedere persoon, rechtspersoon of vennootschap waarmee een persoon, rechtspersoon of vennootschap in een groep is verbonden.

**Informatie Memorandum:** betekent het prospectus met betrekking tot de Obligaties gedateerd op of omstreeks de datum hiervan.

**Inschrijfformulier:** betekent het formulier waarmee op één of meerdere Obligaties kan worden ingeschreven, zoals beschreven in Hoofdstuk 7 van het Informatie Memorandum.

**Inschrijvingsperiode:** betekent de periode als bedoeld in artikel 3.1.

**Looptijd:** betekent de periode als bedoeld in artikel 2.4.

**Obligatie:** betekent een door de Uitgevende Instelling uitgegeven en op naam gestelde vordering, met een nominale waarde van EUR 25,00 waaraan de rechten zijn verbonden als beschreven in deze Akte.

**Obligatiehouder:** betekent de persoon die als houder van één of meer Obligaties is ingeschreven in het Register van Obligatiehouders.

**Obligatielening:** betekent het totaal van de door de Uitgevende Instelling uitgegeven Obligaties met een totale nominale waarde van maximaal EUR 157.000.

**Register van Obligatiehouders:** betekent het register van Obligatiehouders zoals bedoeld in artikel 9.

**Rente:** heeft de betekenis als daaraan gegeven in artikel 5.1;

**Schriftelijk:** betekent per telefax of door enig ander (elektronisch) communicatiemiddel voor zover dat

wettelijk of in de jurisprudentie wordt aangemerkt als geldig schriftelijk bewijs.

**Stortingsdatum:** betekent de datum waarop het bedrag van de Obligatielening ter beschikking wordt gesteld aan de Uitgevende Instelling.

**Trustee:** Stichting Zonedelers.

**Uitgevende Instelling:** Hippisch Centrum Emmen B.V.

**Uitgiftedatum:** betekent de datum waarop de uitgifte van een Obligatie is ingeschreven in het Register overeenkomstig artikel 3.7. op 16 december 2019.

**Uitgifteprijs:** betekent het bedrag dat een Obligatiehouder voor een Obligatie verschuldigd is overeenkomstig artikel 3.6.

**Uitstaande Hoofdsom:** betekent van tijd tot tijd het totale bedrag van de nominale waarde van een Obligatie, zoals blijkt uit het Register.

**Werkdag:** betekent een dag die niet een zaterdag, een zondag of een in Nederland algemeen erkende feestdag is.

**Zonnedak:** betekent het fotovoltaïsch zonne-energiesysteem met een vermogen van 210,2 kWp, bestaande uit 678 panelen van 310Wp per paneel, met inbegrip van 4 x Huawei SUN33KTL 4 omvormers, montage materiaal en bijbehorende kabels en verbindingen, zoals nader beschreven in het Informatie Memorandum en zoals geïnstalleerd op het dak van Hippisch Centrum Emmen

## 1 ALGEMENE VERPLICHTINGEN

1.1 Een wijziging of beëindiging van de projectcontracten is niet toegestaan zonder voorafgaande schriftelijke toestemming van de Trustee. Toestemming zal door de Trustee niet op onredelijke gronden worden geweigerd.

## 2 OBLIGATIES

2.1 De Uitgevende Instelling kan onder de voorwaarden als vermeld in deze Akte maximaal 6.280 Obligaties uitgeven, waarmee maximaal een bedrag van EUR 157.000 kan worden geleend van de Obligatiehouders. Door de enkele daad van het verkrijgen van Obligaties worden de Obligatiehouders geacht bekend te zijn en in te stemmen met de voorwaarden van de Obligaties als vermeld in deze Akte.

2.2 De Obligaties luiden op naam en zijn genummerd van O1 af. Van de Obligaties zullen geen obligatiebewijzen worden uitgegeven.

2.3 De Obligaties vormen directe en onvoorwaardelijke verplichtingen van de Uitgevende Instelling die onderling gelijk in rang zijn zonder enig verschil in preferentie.



2.4 De looptijd van de Obligaties vangt aan op de Uitgiftedatum en eindigt op de Expiratiedatum (de "Looptijd"), waarna de Obligaties zullen worden afgelost met inachtneming van artikel 6, een en ander onverminderd het recht van de Uitgevende Instelling om tot vervroegde aflossing als bedoeld in artikel 6.2 over te gaan.

2.5 De Uitgevende Instelling is steeds bevoegd om hetgeen zij, al dan niet voor of namens zichzelf, opeisbaar of voorwaardelijk van Obligatiehouder heeft te vorderen, te verrekenen met enige, al dan niet opeisbare of voorwaardelijke (on)middellijke tegenvordering van de Obligatiehouder op haarzelf. Vorderingen in vreemde valuta worden verrekend tegen de koers van de dag van verrekening.

### **3 INSCHRIJVING EN UITGIFTE**

3.1 De periode waarin op de Obligaties kan worden ingeschreven loopt vanaf 11 oktober 2019, 11:00 tot en met 11 december 2019, 23:59 uur (de "Inschrijvingsperiode"). De Uitgevende Instelling behoudt zich het recht voor om de Inschrijvingsperiode te verlengen, te verkorten en op te schorten, in welk geval mogelijk ook de Uitgiftedatum wordt vervroegd of uitgesteld.

3.2 Inschrijving op de Obligaties vindt plaats door het langs elektronische weg ondertekenen van een volledig ingevuld en geldig ondertekend Inschrijfformulier welke op haar beurt voor verspreiding zorg draagt aan de Trustee. Het Inschrijvingsformulier is onherroepelijk vanaf de datum van ondertekening. Het Inschrijfformulier is bindend jegens de Uitgevende Instelling bij bekrachtiging hiervan voor akkoord middels een bestuursbesluit door de Uitgevende Instelling en de Stichting. Door ondertekening van het Inschrijvingsformulier (i) wordt de inschrijver geacht bekend te zijn met de voorwaarden van de Obligaties zoals uiteengezet in deze Akte en (ii) aanvaard de inschrijver de voorwaarden van de Obligaties zoals uiteengezet in deze Akte.

3.3 Toewijzing van Obligaties door de Uitgevende Instelling vindt in beginsel plaats in de volgorde van ontvangst van de inschrijving via het elektronische inschrijfformulier, via [www.zonnepanelendelen.nl/project/emmen](http://www.zonnepanelendelen.nl/project/emmen)

3.4 De Uitgevende Instelling behoudt zich steeds het recht voor om zonder nadere opgave van redenen de aanbieding, inschrijving of uitgifte van Obligaties stop te (doen) zetten of op te (doen) schorten of verzoeken tot inschrijving geheel of gedeeltelijk te (doen) weigeren. De Uitgevende Instelling zal de Trustee hiervan schriftelijk op de hoogte stellen. In dat geval wordt enig eventueel reeds door of namens verzoeker gestort bedrag ter zake, door de Uitgevende

Instelling uiterlijk binnen vijf (5) Werkdagen na weigering of opschorting teruggestort op de rekening van herkomst.

3.5 Binnen vijf (5) Werkdagen na het einde van de Inschrijvingsperiode zal de Uitgevende Instelling de Trustee in kennis stellen van de toewijzing van de Obligaties. De Obligatiehouders worden van de toewijzing van de Obligaties in kennis gesteld middels een elektronische bevestiging (e-mail) van de Trustee. Deze bevestiging dient gezien te worden als ondertekening door de Trustee van het Inschrijfformulier dat reeds in het bezit is van de Obligatiehouders.

3.6 De uitgifte van Obligaties vindt plaats tegen betaling van een prijs per Obligatie gelijk aan 100% van de nominale waarde per Obligatie (de "Uitgifteprijs"). De betaling van de Uitgifteprijs, indien van toepassing onder aftrek van het toepasselijke aanbetalingsbedrag, vindt plaats ofwel door overboeking dan wel een iDEAL betaling aan de derdengeldenrekening van betalingspartner van de Uitgevende Instelling zoals aangegeven op het Inschrijfformulier. De Uitgifteprijs dient te zijn ontvangen uiterlijk op de in het Inschrijfformulier vermelde datum, tenzij de Uitgevende Instelling expliciet anders heeft bepaald. Indien de Uitgifteprijs niet overeenkomstig het Inschrijfformulier is voldaan binnen de daartoe gestelde termijn, behoudt de Uitgevende Instelling zich het recht voor de inschrijving te weigeren en de toegewezen Obligaties anderszins toe te wijzen, onverminderd haar recht om anderszins maatregelen te treffen die zij in dat geval passend acht.

3.7 De Uitgevende Instelling zal uiterlijk zes (6) Werkdagen na sluiting van de inschrijvingsperiode, en ontvangst van de Uitgifteprijs per Obligatie, Obligaties uitgeven door middel van een daartoe genomen besluit van de directie van de Uitgevende Instelling (de "Directie"), en doet daarvan mededeling aan de Trustee. De Trustee is verplicht binnen vijf (5) Werkdagen na ontvangst van de mededeling als hiervoor bedoeld de Obligatiehouder in te schrijven in het Register van Obligatiehouders, onder vermelding van het door de Obligatiehouder gehouden aantal Obligaties.

## **4 DOEL**

De (netto)opbrengst van de uitgifte van de Obligaties zal worden aangewend ter financiering van het Zonedak.

## **5 RENTE EN BETAALBAARSTELLING**

5.1 Elk van de Obligaties dragen een jaarlijkse variabele rente over de nominale waarde, met ingang

van de Uitgiftedatum tot aan de Expiratiedatum, afhankelijk van, en gelijk aan:

**Productie gedurende renteperiode \* Stroomprijs voor deze renteperiode**, waarbij:

**Productie:** betekent 1/21.696<sup>ste</sup> van de totale zonne-energieproductie door het Zonnedak tijdens de renteperiode; en

**Stroomprijs:** betekent de prijs voor elektriciteit exclusief btw, energiebelasting en transportkosten, welke gedurende de looptijd van de Exploitatie Overeenkomst is vastgesteld op de som van (a) een vaste opslag van EUR 8,8/MWh en (b) een variabel markttarief dat aan het begin van het productiejaar wordt vastgesteld aan de hand van de ICE Endex op basis van de Endex 12-0-12 Formule (end of day, baseprice), met dien verstande dat het variabele markttarief op basis van de Endex 12-0-12 (end of day, baseprice) voor het eerste productiejaar dient te worden vastgesteld op elke willekeurige datum gelegen tussen 16 december 2019 en 23 december 2019. Na het verstrijken van het eerste productiejaar zal het variabele markttarief op een peildatum opnieuw vastgesteld moeten worden. Deze peildatum is gelegen maximaal 7 kalenderdagen na het verstrijken van het productiejaar.

5.2 De renteperiode vangt aan op **16 december 2031** tot en met 15 december van het volgende jaar.

5.3 De Rente, indien verschuldigd, is per kalenderjaar achteraf betaalbaar uiterlijk drie (3) weken na **16 december 2031** van elk jaar.

5.4 De betaling van Rente zal geschieden in euro's door overmaking naar de door de Obligatiehouder opgegeven bankrekening als vermeld in het Register van Obligatiehouders, tenzij uit de administratie van de Uitgevende Instelling en de betrokken energieleverancier, volgt dat een Obligatiehouder klant is van de betrokken energieleverancier als gevolg waarvan de Rente door tussenkomst van deze energieleverancier zal worden ontvangen. In dit laatste geval, zal de betaling van Rente aan de betreffende Obligatiehouders geschieden door overmaking in euro's door de Uitgevende Instelling aan de energieleverancier welke op haar beurt zorgdraagt voor (door)betaling aan genoemde Obligatiehouders, inclusief een aanvullende korting, indien deze van toepassing is.

De Obligatiehouders en de betrokken energieleverancier gaan ermee akkoord dat door middel van genoemde betaling van Rente door de Uitgevende Instelling aan energieleverancier Engie de Uitgevende Instelling zal zijn gekweten van haar verplichting tot het betalen van de Rente aan

desbetreffende Obligatiehouders uit hoofde van deze Akte.

## 6 AFLOSSING

6.1 Aflossing van 1/12<sup>e</sup> van de nominale waarde van 25,00 per Obligatie zal plaatsvinden jaarlijks op 6 januari of zoveel eerder als de Uitgevende overgaat tot vervroegde aflossing met inachtneming van artikel 6.2. De laatste aflossing zal plaatsvinden uiterlijk op **16 december 2031** (de Expiratiedatum).

6.2 De Uitgevende Instelling heeft het recht over te gaan tot boetevrije vervroegde aflossing van alle of een gedeelte van de Obligaties:

a indien ter beoordeling van de Uitgevende Instelling komt vast te staan dat uit de investeringen van de Uitgevende Instelling in het Zonnedak geen opbrengsten meer zullen worden genoten en het voor de Uitgevende Instelling niet mogelijk is om (gedeeltelijk) te voldoen aan de Boeterente zoals omschreven in artikel 6.3; of

c indien er een wijziging komt in de wet- en regelgeving, waaronder belastingwetgeving, die het naar het oordeel van de Directie niet langer wenselijk maakt dat de Obligaties uitstaan.

6.3 In aanvulling op artikel 6.2. heeft de Uitgevende Instelling te allen tijde het recht over te gaan tot vervroegde aflossing van alle Obligaties tegen betaling van een Boeterente van X% van de op dat moment uitstaande omvang van de Zon Obligatielening, pro rata aan de houders van de Zon Obligaties.

X wordt hierbij vastgesteld door de som te nemen van 3 + het aantal verstreken jaren na de Uitgiftedatum van de Zon Obligatielening (in gehele getallen af te ronden naar boven). Bij vervroegde aflossing, bijv. 7 jaren na de Uitgiftedatum bedraagt het boeterentepercentage  $3 + 7 = 10\%$  over de op dat moment uitstaande omvang van de Zon Obligatielening.

6.4 Vervroegde aflossing zal geschieden met inachtneming van een termijn voor kennisgeving aan de Obligatiehouders van ten minste vijftien (15) Werkdagen en ten hoogste dertig (30) Werkdagen, overeenkomstig artikel 23 (welke kennisgeving onherroepelijk is en de voor aflossing vastgestelde datum dient te specificeren) en tegen betaling van de volgende bedragen (tezamen, het **Aflossingsbedrag**):

a het restant van de Uitstaande Hoofdsom van de Obligatie;

- b indien van toepassing, de Rente tot aan de Expiratiedatum.

6.4 De betaling van het Aflossingsbedrag zal geschieden in euro's door overmaking naar de door de Obligatiehouder opgegeven bankrekening als vermeld in het Register van Obligatiehouders.

## **7 AANWENDING VAN ONTVANGEN GELDEN**

7.1 Alle gelden ontvangen door de Uitgevende Instelling zullen worden aangewend ter aflossing van de Obligaties, de renteverplichtingen en andere vorderingen uit hoofde van deze Akte indien en wanneer opeisbaar en worden betaald in de volgorde als vermeld in artikel 7.2.

7.2 Indien de inkomsten van de Uitgevende Instelling onvoldoende zijn dan de op dat moment opeisbare Obligatielening en eventuele opeisbare geaccumuleerde rente- of andere vorderingen uit hoofde van deze Akte, zal de Uitgevende Instelling de ontvangen gelden aanwenden overeenkomstig de volgende volgorde:

- a ter betaling pro rata van openstaande vordering(en) op de Uitgevende Instelling van een derde, zijnde een preferente crediteur;
- b ter betaling van onbetaalde kosten of uitgaven verband houdend met de totstandkoming van deze Akte en naleving daarvan;
- c indien van toepassing, ter betaling pro rata van de geaccumuleerde opeisbare renteverplichtingen uit hoofde van deze Akte;
- d ter pro rata aflossing van de Obligaties;

De volgorde zoals uiteengezet in dit artikel 7 prevaleert boven iedere andere volgorde van betaling toegepast door de Uitgevende Instelling.

## **8 BETALINGEN**

8.1 Alle betalingen ter zake van de Obligaties door of namens de Uitgevende Instelling worden gedaan zonder inhouding of aftrek voor of wegens huidige of toekomstige belastingen, heffingen, aanslagen of overheidskosten van welke aard ook (belastingen), tenzij de inhouding of aftrek van de belastingen door de wet wordt vereist. In dat geval verwerkt de Uitgevende Instelling de vereiste inhouding of aftrek van de betreffende belastingen voor rekening van de Obligatiehouders en betaalt de Uitgevende Instelling de Obligatiehouders geen extra bedragen.

8.2 Aan de Obligatiehouder worden geen commissies of kosten in rekening gebracht ter zake van betalingen die overeenkomstig deze Akte worden

gedaan, met uitzondering van kosten of commissies die uit het Informatie Memorandum blijken.

8.3 Wanneer betaling dient te worden gedaan door overschrijving naar een rekening op naam, wordt een betaalinstructie gegeven voor uitkering op de vervaldatum, of, indien dat geen Werkdag is, voor uitkering op de eerstvolgende Werkdag. Obligatiehouders hebben geen recht op rente of een andere betaling voor vertraagde ontvangst van het verschuldigde bedrag na de vervaldatum indien de vervaldatum geen Werkdag is.

## **9 REGISTER VAN OBLIGATIEHOUDERS**

9.1 De Uitgevende Instelling houdt een Register van Obligatiehouders, waarin ten aanzien van alle Obligatiehouders worden ingeschreven:

- a de namen en (e-mail)adressen van de Obligatiehouders;
- b de rekeningnummers van Obligatiehouders;
- c de datum van uitgifte en het aantal gehouden Obligaties en de aan deze Obligaties toegekende nummers;
- d het op elke Obligatie gestorte bedrag; en
- e de aflossing en doorhaling van (rechten op de) Obligaties.

9.2 Indien een of meer Obligaties of rechten daarop tot een gemeenschap behoren, kunnen de aan de Obligaties of verbonden rechten of afgeleide rechten daarvan slechts worden uitgeoefend door één persoon of entiteit, die daartoe door de deelgenoten tot de desbetreffende gemeenschap schriftelijk is aangewezen of gemachtigd. Van deze schriftelijke aanwijzing of machtiging dient de Uitgevende Instelling als ook de Trustee schriftelijk in kennis te worden gesteld. Indien er met betrekking tot betalingen op Obligaties meer dan één persoon gerechtigd is tot ontvangst van die betalingen, is het in de vorige volzin bepaalde van overeenkomstige toepassing.

## **10 VERJARING**

Vorderingen ter zake van de hoofdsom en de Rente verjaren vijf (5) jaar na de datum waarop de betreffende betaling verschuldigd werd.

## **11 INFORMATIEVERPLICHTINGEN**

11.1 De Uitgevende Instelling is verplicht de Obligatiehouders te informeren omtrent de volgende eventuele gebeurtenissen dan wel elk eventueel

voornemen van de Uitgevende Instelling dan wel in voorkomend geval haar aandeelhouder(s):

- a tot beëindiging van alle of een belangrijk deel van haar bedrijfsactiviteiten;
- b tot overdracht van haar bedrijfsactiviteiten aan een rechtspersoon die geen Gelieerde Partij is van de Uitgevende Instelling;
- c tot overdracht van een aanzienlijk gedeelte van haar activa;
- d indien de goederen van de Uitgevende Instelling of enig aanzienlijk gedeelte daarvan mochten worden genomen in executoriaal beslag of indien de van waarde verklaring van een daarop gelegd conservatoir beslag in kracht van gewijsde mocht zijn gegaan;
- e tot ontbinding van de Uitgevende Instelling casu quo het indienen van een verzoek tot verlening van surséance van betaling, casu quo het aanvragen van haar faillissement;
- f elke andere gebeurtenis waarvan een materieel effect uitgaat, of redelijkerwijs verwacht mag worden uit te gaan, op de Obligaties.

De Uitgevende Instelling is verplicht de Trustee onverwijld te informeren omtrent het bestaan van voornemens als hiervoor omschreven.

11.2 Indien de Uitgevende Instelling op grond van regelgeving of voorschriften van enige (toezichthoudende) autoriteit verplicht is gegevens van de Uitgevende Instelling aan voornoemde autoriteit(en) te verstrekken, is zij bevoegd zulks te doen, alsmede om voor of namens de Obligatiehouders medewerking te verlenen aan de controle op de naleving van wet- en regelgeving.

## **12 OVERDRACHT VAN OBLIGATIES**

12.1 Voor overdracht van één of meerdere Obligaties door een Obligatiehouder is vereist (i) een daartoe bestemde authentieke of onderhandse akte, ondertekend door zowel de Obligatiehouder als de verkrijger, en (ii) instemming van de Uitgevende Instelling, welke instemming zij niet zonder redelijke grond zal onthouden. De Uitgevende Instelling zal gerechtigd zijn ter zake de administratie van de overdracht twee procent (2%) van de nominale waarde van de over te dragen Obligaties in rekening te brengen (met ene minimum van EUR 10,-). De Uitgevende Instelling zal Trustee, alsmede aan de Obligatiehouder op diens verzoek, een exemplaar van een standaardovereenkomst van overdracht ter beschikking stellen.

12.2 Na ontvangst door de Uitgevende Instelling aan een daartoe bestemde authentieke of onderhandse akte, ondertekend door zowel de Obligatiehouder als de verkrijger, en haar instemming, zal de Uitgevende Instelling een overdracht van Obligaties inschrijven in het Register.

12.3 Obligaties kunnen niet in gedeelte(n) worden overgedragen.

12.4 Obligaties kunnen niet in gedeelte(n) worden overgedragen.

## **13 VOORBEHOUD**

13.1 Uitsluitend de Uitgevende Instelling is jegens de Obligatiehouders gehouden tot een juiste nakoming van alle en enigerlei verplichtingen ter zake van de Obligatielening.

13.2 De Trustee is ter zake van de taak, door hem bij deze op zich genomen, niet aansprakelijk behalve in geval van kwade trouw of grove nalatigheid. De Trustee zal niet aansprakelijk zijn voor enige daad of nalatigheid van personen of instellingen, van wier diensten hij heeft gebruik gemaakt.

13.3 Behoudens gevallen van overmacht is de Uitgevende Instelling aansprakelijk indien een tekortkoming in de nakoming van een verplichting jegens een Obligatiehouder te wijten is opzet of grove nalatigheid. Personen of entiteiten, anders dan de Uitgevende Instelling kunnen niet door Obligatiehouders aansprakelijk gesteld of gehouden worden voor schade of tekortkomingen – in welke vorm of hoedanigheid of met welk(e) gevolg(en) dan ook – in de nakoming van enige verplichting met betrekking tot deze Akte anders dan vanwege opzet of grove nalatigheid.

## **14 HANDHAVING VAN DE RECHTEN IN VERBAND MET DE OBLIGATIELENING**

14.1 Alle rechten in verband met deze Obligatielening worden gehandhaafd en uitgeoefend uitsluitend door de Trustee zowel in als buiten rechte zowel tegenover de Uitgevende Instelling, als enige andere persoon in iedere en elke omstandigheid met uitsluiting van de Obligatiehouders en zonder dat de Obligaties behoeven te worden overgelegd, behalve voor zover in deze Akte daarop uitdrukkelijk een uitzondering is gemaakt.

14.2 Tot het prijsgeven, verminderen of veranderen van uit deze Obligatielening voortvloeiende rechten kan de Trustee niet overgaan dan na machtiging van de vergadering van Obligatiehouders met inachtneming van het gestelde

in artikel 17.6 behoudens de hierna vermelde uitzonderingen.

14.3 Echter in spoedeisende gevallen, zoals dreigend faillissement, surseance van betaling of een ingrijpende reorganisatie van de Uitgevende Instelling, zulks ter beoordeling van de Trustee, zal de Trustee gerechtigd zijn de rechten van Obligatiehouders geheel of gedeeltelijk prijs te geven, te verminderen of te veranderen zomede andere maatregelen in het belang van Obligatiehouders te treffen, indien de Trustee van oordeel is dat deze handelingen geen uitstel dulden, ook zonder machtiging van de vergadering van Obligatiehouders. Van handelingen en verrichtingen als hier bedoeld zal de Trustee op zo kort mogelijke termijn mededeling doen aan Obligatiehouders. Voor het al dan niet gebruik maken van de aan de Trustee in dit lid verleende bevoegdheid en de gevolgen daarvan zal de Trustee nimmer aansprakelijk zijn respectievelijk nimmer aansprakelijk kunnen worden gesteld.

14.4 Wanneer de Trustee overeenkomstig artikel 20 van deze Akte de Obligatielening of het nog resterende gedeelte daarvan dadelijk en ineens opvorderbaar verklaart, zal hij bevoegd zijn de rekening op te maken van alle volgens zijn Register van Obligatiehouders uitstaande Obligaties, met de verschuldigde rente en van al hetgeen verder door de Uitgevende Instelling ter zake van de onderwerpelijke Obligatielening verschuldigd mocht zijn, vermeerderd met de kosten, en dit totaal bedrag op te eisen. De Uitgevende Instelling zal zich gedragen naar en volkomen genoeg nemen met de rekening zoals die door de Trustee zal zijn opgemaakt en verbindt zich bij dezen het volgens deze rekening verschuldigde bedrag aan de Trustee te betalen. De Uitgevende Instelling zal enig recht, dat zij meent te kunnen ontlenen aan een door haar beweerde onjuistheid van bedoeld eindbedrag eerst kunnen geldend maken na de volledige betaling van dat eindbedrag.

## **15 OVERDRACHT RECHTEN EN VERPLICHTINGEN UIT DE OBLIGATIELENING**

De Uitgevende Instelling behoudt zich het recht voor de voor haar uit deze Akte voortvloeiende rechten en verplichtingen over te dragen aan een Gelieerde Partij van de Uitgevende Instelling, mits zij daartoe toestemming heeft verkregen bij besluit van de vergadering van Obligatiehouders, genomen met een meerderheid en quorum, als bedoeld in artikel 17.6. De toestemming als bedoeld in de eerste zin van dit artikel 15 is niet vereist in geval de Uitgevende Instelling de verplichtingen van die vennootschap of rechtspersoon garandeert.

## **16 OPROEPING VOOR VERGADERINGEN VAN OBLIGATIEHOUDERS**

16.1 Zo dikwijls de Trustee zulks gewenst acht, wordt door hem een vergadering van Obligatiehouders bijeengeroepen. Hij is verplicht tot het bijeenroepen van een vergadering op schriftelijke aanvraag van de Uitgevende Instelling of van de Obligatiehouders, ten minste eenenvijftig procent (51%) van het uitstaande bedrag der Obligatielening vertegenwoordigende. Bij de aanvraag moeten de onderwerpen van behandeling worden genoemd alsmede een duidelijke toelichting hierop worden gegeven en indien de aanvraag van Obligatiehouders uitgaat van een en ander tegelijkertijd een afschrift bij de Uitgevende Instelling worden ingezonden. Bij gebreke van voldoening aan deze bepalingen vervalt de verplichting van de Trustee tot het bijeenroepen van de vergadering.

16.2 Voldoet de Trustee niet binnen een maand aan de aanvraag als bedoeld in het voorgaande lid, dan kan de Uitgevende Instelling zelve, casu quo een door de Obligatiehouders aangewezen persoon, de vergadering bijeenroepen. Voor zulke vergaderingen zullen de in artikel 16.5 genoemde normale termijn en formaliteiten in acht zijn te nemen. In afwijking van het bepaalde in artikel 16.4 voorzien de aanvragers alsdan zelf in het voorzitterschap.

16.3 De vergaderingen worden gehouden in Amsterdam.

16.4 De vergaderingen worden voorgezeten door een door het Bestuur al dan niet uit haar midden daartoe aan te wijzen persoon, behoudens het bepaalde in artikel 16.2.

16.5 De oproepingen moeten geschieden door middel van oproepingsbrieven gericht aan de adressen van de Obligatiehouders, zoals deze zijn vermeld in het Register van Obligatiehouders, met inachtneming van een termijn van tenminste veertien (14) dagen, de dag der oproeping en die der vergadering daaronder niet begrepen. In spoedeisende gevallen ter beoordeling van de Trustee zal ook een kortere termijn van oproeping, echter niet korter dan zeven (7) dagen, de dag der oproeping en die der vergadering daaronder niet begrepen, geldig zijn.

16.6 Bij de oproeping worden de ter vergadering te behandelen onderwerpen vermeld.

16.7 Iedere Obligatiehouder is bevoegd de vergaderingen van Obligatiehouders bij te wonen, daarin het woord te voeren en het stemrecht uit te oefenen. Obligatiehouders kunnen zich ter vergadering doen vertegenwoordigen door een schriftelijk gevolmachtigde. Daarnaast hebben de bestuursleden van de Trustee alsmede van de Uitgevende Instelling toegang tot de vergadering.

16.8 Iedere stemgerechtigde die ter vergadering aanwezig is, moet de presentielijst tekenen. De voorzitter van de vergadering kan bepalen dat de presentielijst ook moet worden getekend door andere personen die ter vergadering aanwezig zijn.

16.9 Omtrent toelating van andere dan de in artikel 16.7 genoemde personen tot de vergadering beslist de voorzitter van de vergadering.

16.10 Van het ter vergadering van Obligatiehouders verhandelde worden notulen gehouden, ondertekend door de voorzitter en door de vergadering van Obligatiehouders aan te wijzen persoon. Indien van het verhandelde in een vergadering van Obligatiehouders een notarieel proces-verbaal wordt opgemaakt, is de medeondertekening daarvan door de voorzitter voldoende.

16.11 Hetgeen in deze Akte is bepaald over de vergadering van obligatiehouders en de rechten van Obligatiehouders heeft geen betrekking op hetgeen omtrent de vergadering van obligatiehouders en de rechten van de vergadering van obligatiehouders in de statuten van de Trustee is geregeld.

## **17 BESLUITVORMING IN EEN VERGADERING VAN OBLIGATIEHOUDERS**

17.1 In de vergaderingen van Obligatiehouders wordt over alle onderwerpen beslist bij twee/derde meerderheid der uitgebrachte geldige stemmen voor zover in deze overeenkomst niet anders is bepaald. Blanco stemmen gelden als niet uitgebracht.

17.2 Bij staken van stemmen wordt, als het zaken betreft, het voorstel geacht te zijn verworpen; indien bij stemming over personen bij de eerste stemming niemand de twee/derde meerderheid verwerft, vindt een tweede vrije stemming plaats. Verkrijgt ook dan niemand de twee/derde meerderheid, zo wordt herstemd tussen de twee personen, die de meeste stemmen verwierven. Indien na de tweede stemming ten gevolge van het feit dat twee of meer personen eenzelfde aantal stemmen verwierven, niet twee personen zijn aan te wijzen, die de meeste stemmen verwierven, wordt door een tussenstemming tussen hen, die een gelijk aantal stemmen verkregen, beslist wie van dezen in herstemming komt of komen. Bij de herstemming is hij verkozen, die de meeste stemmen verkrijgt, terwijl bij verkrijging van een gelijk aantal stemmen het lot beslist.

17.3 De genomen besluiten - ook die met terugwerkende kracht - zijn ook bindend voor de minderheid en voor de niet aanwezige Obligatiehouders.

17.4 Iedere Obligatie geeft recht tot het uitbrengen van één stem.

17.5 De Uitgevende Instelling ontleent geen stemrecht aan Obligaties, welke haar in eigendom behoren terwijl dergelijke Obligaties bij de berekening van het uitstaande, casu quo vertegenwoordigde bedrag der Obligatielening buiten beschouwing blijven.

17.6 Indien een voorstel aan de orde is tot prijsgeven, verminderen of veranderen van rechten van Obligatiehouders, waaronder begrepen het beëindigen van deze Akte op verzoek van de Uitgevende Instelling, zal daartoe niet kunnen worden besloten dan in een vergadering van Obligatiehouders, indien in deze tenminste twee/derde van het uitstaand bedrag der Obligatielening vertegenwoordigd is en met tenminste twee/derde der uitgebrachte geldige stemmen, dan wel - indien in de bedoelde vergadering niet het vereiste bedrag aan obligaties vertegenwoordigd was - in een tweede vergadering, te houden na nieuwe oproeping, in welke tweede vergadering alsdan, ongeacht het vertegenwoordigd bedrag aan Obligaties, mits met ten minste twee/derde der uitgebrachte geldige stemmen, over een zodanig onderwerp een besluit kan worden genomen.

17.7 Deze tweede vergadering moet worden gehouden binnen één maand na de eerste hiervoor bedoelde vergadering.

## **18 UITVOERING DOOR TRUSTEE VAN BESLUITEN VAN DE VERGADERING VAN OBLIGATIEHOUDERS**

18.1 De Trustee is verplicht, behoudens het bepaalde in artikel 19.1, tot uitvoering van een door een vergadering van Obligatiehouders genomen besluit over te gaan, en wel binnen een termijn, welke in dat besluit moet zijn genoemd, welke evenwel niet korter dan veertien (14) dagen zal mogen zijn.

18.2 Indien de Trustee in dit opzicht in gebreke blijft, zal hij van zijn functie kunnen worden ontheven door een besluit van een vergadering van Obligatiehouders, opgeroepen met inachtneming van een termijn van tenminste veertien (14) en ten hoogste eenentwintig (21) dagen, gelegen tussen de dag der oproeping en die der vergadering, welk besluit, ongeacht het vertegenwoordigde bedrag aan Obligaties met een meerderheid van tenminste twee/derde der uitgebrachte geldige stemmen kan worden genomen.

## **19 OPSCHORTING DOOR DE TRUSTEE VAN DE UITVOERING VAN EEN BESLUIT VAN DE VERGADERING VAN OBLIGATIEHOUDERS**

19.1 Indien een door een vergadering van Obligatiehouders genomen besluit naar het oordeel

van de Trustee tegen het belang van de Obligatiehouders indruist, zal de Trustee de uitvoering van het besluit kunnen opschorten, en zich deswege binnen veertien (14) dagen verklaren. Hij zal dan tevens wederom een vergadering van Obligatiehouders bijeenroepen, met inachtneming van een termijn van tenminste veertien (14) en ten hoogste eenentwintig (21) dagen, gelegen tussen de dag der oproeping en die der vergadering, aldus dat de vergadering plaats heeft binnen een maand nadat de Trustee zich heeft verklaard; in deze vergadering zal ongeacht het vertegenwoordigde bedrag aan Obligaties, met een meerderheid van tenminste twee/derde der uitgebrachte geldige stemmen een besluit kunnen worden genomen betreffende het onderwerp waarop het in de vorige vergadering genomen besluit betrekking had.

19.2 Voor de gevolgen, ontstaan uit het gebruik maken door de Trustee van de hem in dit artikel verleende bevoegdheid, of uit het zich niet verklaren te dezer zake, zal hij in geen geval aansprakelijk zijn.

19.3 Indien de Trustee van zijn bevoegdheid tot opschorting binnen veertien dagen nadat het besluit is genomen, geen gebruik heeft gemaakt, wordt dit besluit definitief.

## **20 VERVROEGDE OPEISBAARHEID**

Indien:

- a de Uitgevende Instelling haar bedrijfsactiviteiten beëindigt of door een persoon, anders dan een Gelieerde Partij doet uitoefenen;
- b de Uitgevende Instelling wordt ontbonden of aanvraag tot haar surseance van betaling of faillissement wordt gedaan;
- c de goederen van de Uitgevende Instelling of enig aanzienlijk gedeelte daarvan mochten worden genomen in executoriaal beslag of indien de van waarde verklaring van een daarop gelegd conservatoir beslag in kracht van gewijsde mocht zijn gegaan; of
- d daartoe schriftelijk verzocht wordt door de Obligatiehouders vertegenwoordigende ten minste tien procent (10%) van het totaal aantal uitstaande Obligaties, eerst nadat de Uitgevende Instelling na verloop van veertien (14) Werkdagen na in gebreke te zijn gesteld, verzuimt om aan haar verplichtingen tot betaling van rente of hoofdsom uit hoofde van de Obligaties te voldoen,

zal de Uitstaande Hoofdsom vermeerderd met, indien van toepassing, de tot de datum van terugbetaling aangegroeide rente door de Trustee kunnen worden

opgeëist, indien de Trustee dit gewenst voorkomt, zonder dat ingebrekestelling of enig ander rechtsmiddel nodig zal zijn om van zodanige nalatigheid of verzuim te doen blijken en alles op kosten van de Uitgevende Instelling en zal de Trustee de door hem nuttig geachte maatregelen kunnen nemen.

## **21 OPZEGGING**

21.1 De Trustee is bevoegd zijn functie, ook zonder opgave van redenen op te zeggen, mits op een termijn van tenminste drie (3) maanden.

21.2 De ter vervanging van de Trustee nieuw te benoemen Trustee zal de rechten en bevoegdheden hebben en aan de verplichtingen onderworpen zijn, die deze overeenkomst ten aanzien van de Trustee inhoudt.

21.3 De aftredende Trustee is gehouden de nodige medewerking te verlenen opdat de nieuw benoemde Trustee zijn taak zal kunnen uitoefenen.

21.4 De zich onder de aftredende Trustee bevindende waarden, registers en bescheiden op deze Akte betrekking hebbende, zullen door deze tegen kwijting aan zijn opvolger worden overgedragen.

## **22 WIJZIGING AKTE**

22.1 De rechtsverhouding tussen de Uitgevende Instelling, de Trustee en de Obligatiehouders met betrekking tot de Obligatielening worden beheerst door deze Akte, het Informatie Memorandum en de statuten van de Trustee en de wet.

22.2 Indien één of meer artikelen in strijd met wettelijke bepalingen thans of in de toekomst of op enigerlei wijze niet bindend zou(den) zijn, wordt daardoor de geldigheid van de overige bepalingen in deze Akte niet aangetast. De Uitgevende Instelling en de Trustee zullen alsdan handelen in de geest van de Akte, deze voor zover nodig aanpassen, in die zin dat de niet-bindende artikelen worden vervangen door andere bepalingen die zo min mogelijk verschillen van de betreffende niet-bindende artikelen.

22.3 De Trustee en de Uitgevende Instelling kunnen gezamenlijk zonder toestemming van de Obligatiehouders besluiten deze Akte aan te passen indien het veranderingen betreffen van een niet-materiële aard en veranderingen van formele, ondergeschikte en technische aard die de belangen van de Obligatiehouders niet schaden. Ook kan de Trustee besluiten afstand te doen van het recht om op te treden tegen overtredingen van de Akte, wanneer het materiële belang van de Obligatiehouders niet is geschaad.

22.4 Wijziging van de Akte is slechts mogelijk op initiatief van de Uitgevende Instelling en nadat de Obligatiehouders in de gelegenheid zijn gesteld ten aanzien van de voorgenomen wijziging(en) schriftelijk aan de Uitgevende Instelling hun bezwaren kenbaar te maken. De Obligatiehouders worden geacht hiertoe in de gelegenheid te zijn gesteld indien dertig dagen zijn verstreken nadat door de Uitgevende Instelling overeenkomstig het hiervoor bepaalde kennisgeving van de voorgenomen wijziging(en) is gedaan. Wijziging van de Akte is niet mogelijk indien de Obligatiehouders, vertegenwoordigende meer dan 25% van het totaal aantal uitstaande Obligaties, binnen dertig dagen na een dergelijke kennisgeving door de Uitgevende Instelling schriftelijk aan de Uitgevende Instelling kenbaar hebben gemaakt bezwaar te hebben tegen de voorgenomen wijziging.

## **23 KENNISGEVINGEN**

23.1 Alle kennisgevingen dienen schriftelijk te geschieden. Kennisgevingen aan Obligatiehouders zijn geldig indien deze zijn verzonden naar de adressen zoals vermeld in het Register van Obligatiehouders.

23.2 Kennisgevingen door de Obligatiehouders dienen schriftelijk te worden gedaan door verzending daarvan aan het adres van de Uitgevende Instelling en/of Trustee.

23.3 Een Obligatiehouder is gehouden de door de Trustee aan hem gezonden bevestigingen, afschriften, nota's of andere opgaven terstond na ontvangst te controleren, en bij constatering van enige onjuistheid of onvolledigheid de Trustee daarvan onverwijld in kennis te stellen. Zo spoedig mogelijk na ontvangst van genoemde kennisgeving zijdens een Obligatiehouder zal de Trustee het register wijzigen en de Obligatiehouder daarvan berichten.

## **24 TOEPASSELIJK RECHT EN FORUM**

24.1 Op deze Akte is uitsluitend Nederlands recht van toepassing.

24.2 Alle geschillen in verband met of voortvloeiende uit deze Akte, geschillen over het bestaan en de geldigheid daarvan daaronder inbegrepen, zullen uitsluitend worden beslecht door de bevoegde rechter te Amsterdam.



## Bijlage 7 – Adressen

### **Hippisch Centrum Emmen B.V.**

Ericasestraat 109

7887 GD, Erica

e-mail: [info@hce-emmen.nl](mailto:info@hce-emmen.nl)

### **ZonnepanelenDelen**

Distelweg 451

1031 HD, Amsterdam

e-mail: [info@zonnepanelendelen.nl](mailto:info@zonnepanelendelen.nl)

### **Stichting Zonedelers**

Distelweg 451

1031 HD, Amsterdam

e-mail: [info@zonnepanelendelen.nl](mailto:info@zonnepanelendelen.nl)